

SMART TC°



Notice d'utilisation

Thermostat programmable numérique
Smart TC°

Cher client,

Merci d'avoir choisi ce Smart TC°. Vous pouvez contrôler le chauffage de votre domicile au moyen du Smart TC° ou au moyen d'une application. Avec ce Smart TC°, vous êtes aux commandes et pouvez contrôler la température de votre habitation. Nous donnons la priorité à votre confort et à votre manière personnelle de le gérer.

Cette notice contient des informations faciles à utiliser et s'adresse aux installateurs ainsi qu'aux utilisateurs finaux.

Utilisez le menu manuel pour accéder rapidement aux instructions dont vous avez besoin. Pour votre propre sécurité et pour des performances optimales du Smart TC°, nous vous conseillons de lire d'abord cette notice.

La notice peut faire l'objet de modifications et la version en ligne est toujours la dernière disponible. Si vous utilisez un exemplaire imprimé, veuillez consulter le site Web pour la dernière version. Voir les informations de contact sur les pages de couverture.

Nous espérons que vous serez satisfait du Smart TC°.

Table des matières

1	Menu Manuel	5
2	Introduction	6
2.1	Symboles utilisés dans la notice	6
2.2	Présentation du Smart TC°	6
2.3	Le Smart TC° et son application	7
2.4	Quoi de neuf pour le Smart TC°	7
2.5	Comment utiliser le Smart TC°	7
2.5.1	Utilisation du sélecteur rotatif et des boutons	7
2.5.2	Ouverture du menu principal et des éléments de menu	7
2.5.3	Ouverture du menu d'accès rapide et des éléments de menu	8
2.5.4	Retour à l'étape précédente ou à l'écran d'accueil	8
2.5.5	Défilement des éléments de menu et modification des réglages	8
2.5.6	Aucune information affichée sur l'écran	9
2.6	Description de l'afficheur	9
2.6.1	Description des icônes sur l'afficheur	9
2.6.2	Personnalisation de l'écran principal	11
2.7	Messages à l'écran	12
2.8	Détection de présence	12
2.9	Régulation des zones	12
3	Utilisation générale	13
3.1	Changement rapide de mode	13
3.2	Modification de la température ambiante	13
3.2.1	Modification de la température en mode manuel	13
3.2.2	Modification temporaire de la température en mode programmation	14
3.3	Création d'une programmation de température pour réguler la température ambiante	14
3.3.1	Modification des jours de la semaine pour une programmation de température	14
3.3.2	Copie d'une programmation de température d'un jour de la semaine	16
3.3.3	Sélection d'une autre programmation de température	17
3.4	Réglage d'une programmation de vacances	17
3.4.1	Création d'une programmation de vacances	17
3.4.2	Modification d'une programmation de vacances	18
3.4.3	Suppression d'une programmation de vacances	18
3.5	Activer le mode cheminée	19
3.6	Activer le mode hors gel	19
3.7	Mise en marche/arrêt du chauffage central	20
3.8	Passage en mode rafraîchissement	20
3.9	Passage au mode auto	20
3.10	Remplissage d'appoint	20
3.10.1	Remplissage d'appoint manuel	20
3.10.2	Remplissage d'appoint automatique	21
4	Personnalisation	22
4.1	Réglages d'eau chaude	22
4.1.1	Modification de la température d'eau chaude	22
4.1.2	Réglage du mode confort pour l'eau chaude	22
4.1.3	Réglage du mode réduit (économie d'énergie) pour l'eau chaude	22
4.1.4	Modification de la programmation d'eau chaude	23
4.2	Réglages du Smart TC°	23
4.2.1	Réglage de la date et l'heure	23
4.2.2	Réglage du pays et de la langue	23
4.2.3	Paramétrage de l'écran principal	24
4.2.4	Affichage des messages d'aide	24
4.2.5	Détecteur de présence	24
4.2.6	Affichage de la température ambiante ou de la température de consigne	25
4.2.7	Sécurité enfant	25
4.2.8	Modification du nom d'une activité	26
4.2.9	Changement du nom d'une zone	26
4.2.10	Modification des réglages de l'afficheur	27
4.2.11	Activation de la synchronisation horaire par Internet	27
4.2.12	Activation de l'heure d'été	27
4.2.13	Modifier le système d'unités	28
4.3	Connexions du Smart TC°	28

4.3.1	Établissement de la connexion Wi-Fi	28
4.3.2	Téléchargement de l'application	29
4.3.3	Connexion de l'application au Smart TC°	29
4.3.4	Connexion de votre application de domotique avec le Smart TC°	30
4.3.5	Enregistrement de l'accès de l'installateur	30
4.4	Réglages avancés	30
4.4.1	Retour aux réglages par défaut	30
4.4.2	Vérification de la présence d'une mise à jour du logiciel	31
4.4.3	Étalonnage de la température	31
4.4.4	Activation du préchauffage	31
4.4.5	Réglage du seuil pour le mode automatique	31
4.5	Réglages pour l'installateur	32
4.5.1	Modification de la courbe de chauffe	32
4.5.2	Réglage de la stratégie de régulation	32
4.5.3	Réglage de la vitesse de chauffe	33
4.5.4	Réglage de la vitesse de refroidissement	33
4.5.5	Réglage de la puissance minimum du chauffage central	34
4.5.6	Régler la puissance maximum du chauffage central	34
4.5.7	Réglage de la puissance maximum pour l'eau chaude sanitaire	35
4.5.8	Enregistrement de la maintenance préventive	35
5	Messages et données	37
5.1	Température extérieure	37
5.2	Consommation d'énergie	37
5.3	Coordonnées de l'installateur	37
5.4	Données de l'appareil	37
5.5	Informations techniques	38
5.6	Présentation des messages d'erreur	38
5.7	Message d'entretien	39
5.8	Envoi d'informations d'erreur au fabricant	39
6	Installation	41
6.1	Présentation du système	41
6.1.1	Système sans passerelle	41
6.1.2	Système avec passerelle	41
6.2	Livraison standard	41
6.3	Préparation	42
6.4	Installation de la passerelle	42
6.5	Emplacement du Smart TC°	43
6.6	Installation du Smart TC°	43
6.7	Procédure de configuration	43
6.8	Mise à jour du logiciel	44
7	En cas de dérangement	45
7.1	Messages d'erreurs	45
7.2	Autres problèmes ou questions	45
8	Entretien	47
8.1	Nettoyage	47
9	Annexe	48
9.1	Conditions générales	48
9.2	Mise au rebut	48
9.3	Caractéristiques techniques	48
9.4	Informations ErP	49
9.4.1	Fiche produit	49

1 Menu Manuel

Fig.1 Introduction



AD-3001023-01

Introduction

Ce chapitre vise à présenter le thermostat. Vous y trouverez des informations de base, notamment sur l'utilisation du sélecteur rotatif et des boutons, ainsi que sur l'interprétation des informations à l'écran.

→ Chapitre : Introduction, page 6

Fig.2 Utilisation générale



AD-3001024-01

Utilisation générale

Ce chapitre vous aide dans l'utilisation du thermostat au quotidien. Il présente des instructions pour l'utilisation quotidienne, notamment sur la manière de changer les températures dans différents modes et sur le changement des modes de contrôle.

→ Chapitre : Utilisation générale, page 13

Fig.3 Personnalisation

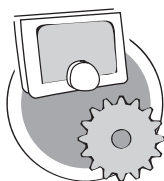

AD-3001025-01

Personnalisation

Ce chapitre vous aide pour la personnalisation du thermostat.

→ Chapitre : Personnalisation, page 22

Fig.4 Messages et données

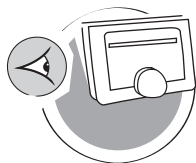

AD-3001026-01

Messages et données

Ce chapitre vous aide à accéder aux informations et données du thermostat et du système.

→ Chapitre : Messages et données, page 37

Fig.5 Installation

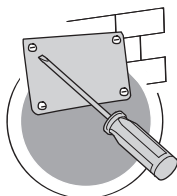

AD-3001027-01

Installation

Ce chapitre vous aide pour l'installation et la mise en service du thermostat.

→ Chapitre : Installation, page 41

Fig.6 En cas de dérangement

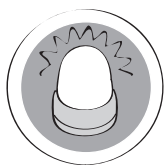

AD-3001028-01

En cas de dérangement

Ce chapitre vous aide en cas de problème avec le thermostat. Dans ce cas, un message d'erreur apparaît sur l'écran d'accueil.

→ Chapitre : En cas de dérangement, page 45

Fig.7 Annexe



AD-3001029-01

Annexe

Ce chapitre propose de plus amples informations techniques sur le thermostat.

→ Chapitre : Annexe, page 48

2 Introduction



AD-3001023-01

Ce chapitre vise à présenter le thermostat. Vous y trouverez des informations de base, notamment sur l'utilisation du sélecteur rotatif et des boutons, ainsi que sur l'interprétation des informations à l'écran.

→ Chapitre suivant : Utilisation générale, page 13

🏠 Premier chapitre : Menu Manuel, page 5

2.1 Symboles utilisés dans la notice

Cette notice comporte des instructions spéciales, indiquées par des symboles spécifiques. Veillez à accorder une attention particulière partout où ces symboles sont utilisés.



Avertissement

Risque de situations dangereuses pouvant entraîner des blessures corporelles légères.



Attention

Risque de dégâts matériels.



Important

Attention, informations importantes.



Voir

Référence à d'autres notices ou à d'autres pages de cette notice.

2.2 Présentation du Smart TC°

Utilisation conforme. Le Smart TC° est conçu comme un thermostat d'ambiance modulant avec lequel vous pouvez réguler votre système de chauffage et de rafraîchissement de manière efficace. Il dispose d'une connexion câblée à l'appareil. Vous pouvez le connecter à Internet par l'intermédiaire d'une connexion Wi-fi, de sorte à pouvoir exploiter le thermostat avec une application sur votre appareil mobile.



Avertissement

Ne pas utiliser le thermostat avec des systèmes non conformes pour l'utilisation prévue.

Une interface utilisateur simple. Vous parcourez des menus, sélectionnez et saisissez des options, et confirmez les modifications. Le thermostat comporte seulement deux boutons, sur lesquels vous pouvez effectuer des pressions courtes ou longues. Un bouton rotatif permet de parcourir le menu vers le haut ou le bas. C'est aussi simple que cela !

Contrôle de la température. Vos plans changent. Pas de problème, contrôlez la température conformément à vos souhaits, en mode manuel ou en mode programmation. Vous pouvez même adopter une certaine flexibilité en alternant entre trois programmations. Préférez-vous utiliser votre périphérique mobile partout dans votre habitation ou à l'extérieur ? L'application est disponible sous iOS et Android.

Que puis-je faire lorsque je ... ? Je souhaite ... ? Comment puis-je ... ?

Vous partez en vacances ? Vous souhaitez faire une petite flambée dans votre cheminée ? Vous avez besoin d'un surcroît d'eau chaude ? Ou vous souhaitez une modification temporaire de la température ? Vous trouverez la majorité des réponses dans le chapitre « Utilisation générale ».



Pour de plus amples informations, voir

Utilisation générale, page 13

2.3 Le Smart TC° et son application

Fig.8

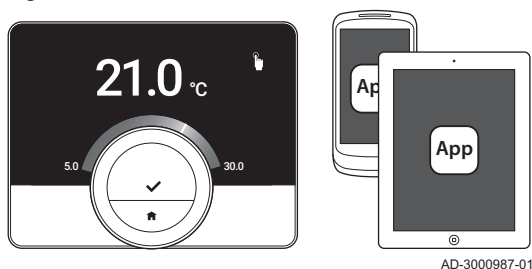

Votre confort dépend entre autres de la température régnant dans votre intérieur. Le Smart TC° vous permet de contrôler celle-ci comme bon vous semble.

Si vous préférez contrôler la température intérieure avec votre appareil mobile (par ex., smartphone ou tablette), vous pouvez télécharger l'application Smart TC° et la connecter à votre thermostat. Vous pouvez également connecter votre application de domotique au thermostat.



Important

Le thermostat a besoin d'une connexion fiable avec les autres dispositifs (par ex. l'appareil, le routeur Wi-Fi) de votre domicile.

2.4 Quoi de neuf pour le Smart TC°

Ce document est basé sur la version 1.56 du Smart TC° et contient deux changements mineurs.

- La fonction zone du thermostat a changé.
- Certains problèmes de langues ont été résolus.

Une instruction de nettoyage a été ajoutée à la notice.

2.5 Comment utiliser le Smart TC°

Avant de pouvoir utiliser le thermostat, il doit d'abord être installé.



Pour de plus amples informations, voir

Installation, page 41

2.5.1 Utilisation du sélecteur rotatif et des boutons

Fig.9

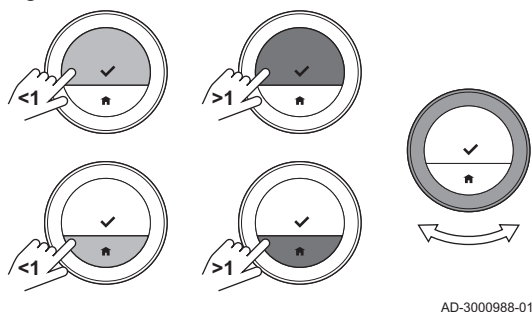

Le sélecteur rotatif comporte deux boutons : le bouton de sélection en haut et le bouton Accueil en bas. Une pression brève ou longue sur un bouton déclenchera différentes actions, comme illustré dans cette notice.

- **Brève pression sur un bouton** : Appuyez moins d'une seconde sur le bouton (<1).
- **Longue pression sur un bouton** : Appuyez plus d'une seconde sur le bouton (>1).
- **Sélecteur rotatif** : Tournez le sélecteur rotatif pour sélectionner et régler les menus, sous-menus et paramètres.

2.5.2 Ouverture du menu principal et des éléments de menu

Fig.10

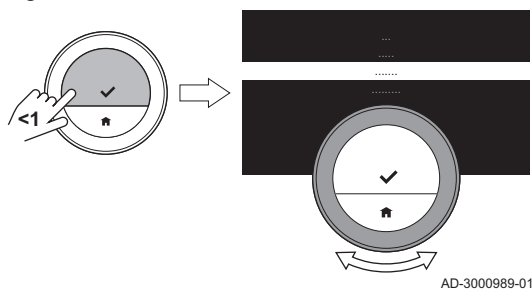

Le menu principal donne accès à tous les sous-menus et réglages.

- Appuyez brièvement sur le bouton de sélection pour ouvrir le menu principal à partir de l'écran d'accueil.
- Tournez le sélecteur rotatif vers l'avant ou vers l'arrière pour sélectionner un élément de menu.
- Appuyez brièvement sur le bouton de sélection pour confirmer la sélection.

Fig.11

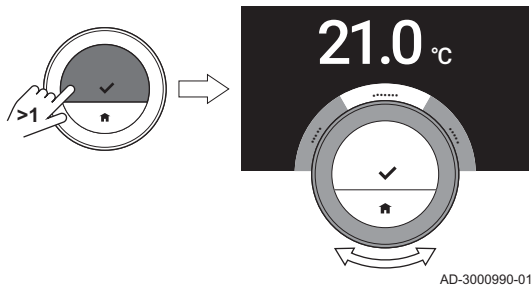

2.5.3 Ouverture du menu d'accès rapide et des éléments de menu

Le menu d'accès rapide permet d'accéder à un ensemble d'éléments de menu.

- Appuyez longuement sur le bouton de sélection pour ouvrir le menu d'accès rapide à partir de l'écran d'accueil.
- Tournez le sélecteur rotatif vers l'avant ou vers l'arrière pour sélectionner un élément de menu.
- Appuyez brièvement sur le bouton de sélection pour confirmer la sélection.

2.5.4 Retour à l'étape précédente ou à l'écran d'accueil

Vous pouvez revenir à l'étape précédente du menu ou revenir immédiatement à l'écran d'accueil.

1. Appuyez brièvement sur le bouton Accueil pour revenir à l'étape précédente.

Fig.12

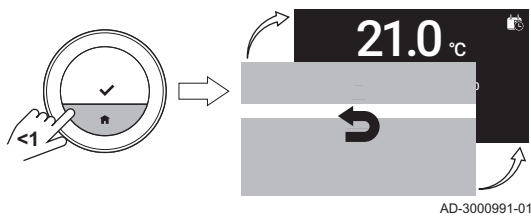
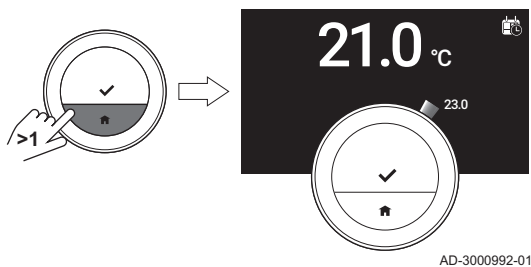

Fig.13



2. Appuyez longuement sur le bouton Accueil pour revenir à l'écran d'accueil.

2.5.5 Défilement des éléments de menu et modification des réglages

Le sélecteur rotatif permet de parcourir les éléments de menu et de modifier les valeurs, les températures et les réglages horaires.

1. Tournez le sélecteur rotatif pour parcourir les éléments de menu.
2. Sélectionnez l'élément de menu à modifier.
3. Appuyez brièvement sur le bouton de sélection pour confirmer la sélection.
4. Tournez le sélecteur rotatif pour parcourir les éléments de sous-menu.
5. Sélectionnez l'élément de sous-menu à modifier.
6. Appuyez brièvement sur le bouton de sélection pour confirmer la sélection.

Fig.14

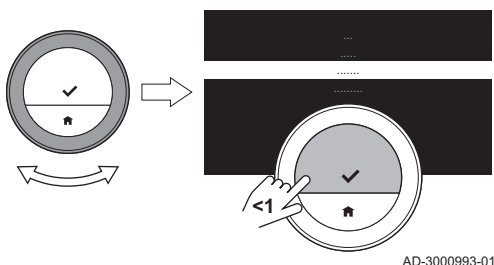
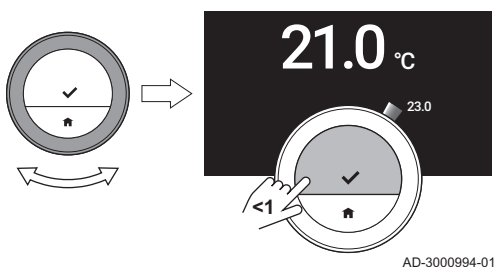
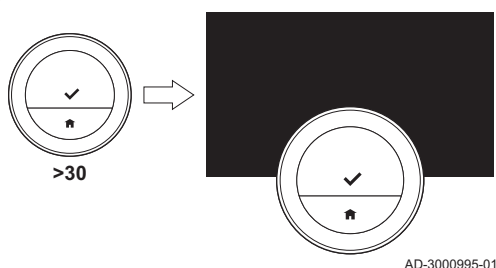

Fig.15



7. Tournez le sélecteur rotatif pour modifier le réglage.
8. Appuyez brièvement sur le bouton de sélection pour confirmer la sélection.

Fig.16



AD-3000995-01

2.5.6 Aucune information affichée sur l'écran

L'écran devient noir lorsque pendant 30 secondes :

- le bouton rotatif n'est pas utilisé,
- le bouton de sélection n'est pas utilisé,
- le bouton de retour à l'écran d'accueil n'est pas utilisé, et
- personne ne se déplace devant le thermostat.

Après ces 30 secondes, l'écran est noir, mais le thermostat reste actif et il n'y a aucune perte d'information.

Si le thermostat n'est pas utilisé pendant un total de 3 minutes, il passe en mode veille. Tout réglage ou toute sélection non confirmée est alors perdue.



Important

- Appuyer sur un bouton, tourner le sélecteur rotatif ou utiliser le détecteur de présence pour activer l'écran.
- Après activation, le thermostat affiche l'écran d'accueil.
- À la livraison, le détecteur de présence est actif. Vous pouvez désactiver la détection de présence.



Pour de plus amples informations, voir
Détecteur de présence, page 24

2.6 Description de l'afficheur

Fig.17

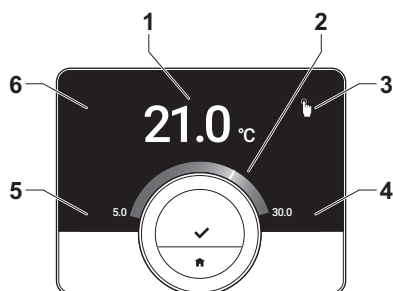

AD-3000996-01

- 1 Température ambiante (ou température de consigne)
- 2 Échelle de température
- 3 Icône du mode de fonctionnement
- 4 Zone d'informations de l'écran principal
- 5 Zone d'informations de l'écran principal
- 6 Icône de remplissage nécessaire, icône de zone ou icône d'erreur

L'échelle de température sur l'écran principal affiche la différence entre la température actuelle et la température de consigne. Le trait blanc représente la température ambiante. La température de consigne est affichée en petits chiffres à côté de l'échelle. L'échelle de température est visible lorsque la température ambiante diffère de la valeur cible.



Important

Le thermostat affiche par défaut la température ambiante dans une police de grande taille. Vous pouvez modifier l'affichage de la température afin d'afficher la température de consigne.



Pour de plus amples informations, voir













- Aucune information affichée sur l'écran, page 9
- Paramétrage de l'écran principal, page 24
- Modification des réglages de l'afficheur, page 27

2.6.1 Description des icônes sur l'afficheur

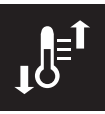













Icônes pouvant s'afficher à l'écran (l'écran n'affiche une icône que si votre installation est adaptée à la fonction concernée).





Tab.1 Icônes de mode de fonctionnement

	Mode manuel : Le mode manuel est actif	Voir Changement rapide de mode, page 13 Modification de la température en mode manuel, page 13
	Mode hors-gel : le mode hors-gel est actif	Voir Changement rapide de mode, page 13 Activer le mode hors gel, page 19















	Période de vacances : La période de vacances est active	 Voir Changement rapide de mode, page 13 Réglage d'une programmation de vacances, page 17
	Mode cheminée : Le mode cheminée est actif	 Voir Changement rapide de mode, page 13 Activer le mode cheminée, page 19
	Programmation de température : La programmation de température est active	 Voir Changement rapide de mode, page 13 Création d'une programmation de température pour réguler la température ambiante, page 14
	Changement temporaire de température : Le mode programmation est interrompu pour un changement temporaire de température	 Voir Changement rapide de mode, page 13 Modification temporaire de la température en mode programmation, page 14
	Remplissage d'appoint : remplissage manuel ou automatique de l'installation.	 Voir Remplissage d'appoint, page 20
	Sélecteur rotatif : Tourner le sélecteur rotatif pour régler la température	 Voir Modification de la température en mode manuel, page 13 Modification temporaire de la température en mode programmation, page 14

Tab.2 Icônes sur l'écran principal





	Date	 Voir • Réglage de la date et l'heure, page 23 • Paramétrage de l'écran principal, page 24
	Heure	 Voir • Réglage de la date et l'heure, page 23 • Paramétrage de l'écran principal, page 24
	Température extérieure	 Voir • Paramétrage de l'écran principal, page 24 • Température extérieure, page 37
	État de la chaudière : Demande de chauffage	 Voir Paramétrage de l'écran principal, page 24
	État de la chaudière : Chauffage actif	 Voir Paramétrage de l'écran principal, page 24
	Mode de l'appareil : Activé	 Voir • Mise en marche/arrêt du chauffage central, page 20 • Paramétrage de l'écran principal, page 24
	Mode de l'appareil : Désactivé	 Voir • Mise en marche/arrêt du chauffage central, page 20 • Paramétrage de l'écran principal, page 24

	Mode de l'appareil : Rafraîchissement	 Voir <ul style="list-style-type: none"> • Passage en mode rafraîchissement, page 20 • Paramétrage de l'écran principal, page 24
	Mode de l'appareil : Auto	 Voir <ul style="list-style-type: none"> • Passage au mode auto, page 20 • Paramétrage de l'écran principal, page 24

Tab.3 Icônes de zone

	Sous-sol	 Voir Changement du nom d'une zone, page 26
	Chambre	 Voir Changement du nom d'une zone, page 26
	Cuisine	 Voir Changement du nom d'une zone, page 26
	Séjour	 Voir Changement du nom d'une zone, page 26
	Bureau	 Voir Changement du nom d'une zone, page 26
	Piscine	 Voir Changement du nom d'une zone, page 26
	Générique	 Voir Changement du nom d'une zone, page 26

Tab.4 Icône d'erreur

	Affichage des erreurs : L'appareil signale une erreur active	 Voir Présentation des messages d'erreur, page 38 En cas de dérangement, page 45
	Affichage des erreurs : Le thermostat ne dispose pas de connexion à Internet	 Voir Connexions du Smart TC°, page 28

2.6.2 Personnalisation de l'écran principal

Vous pouvez configurer l'écran principal de l'afficheur en ajoutant deux zones d'informations sur l'écran, une à gauche et une à droite du sélecteur rotatif.

Les zones d'informations peuvent afficher les éléments suivants :

- Date et heure
- Informations détaillées sur le système

Vous pouvez aussi modifier l'affichage de la température, afin d'indiquer la température ambiante ou la température de consigne.

**Pour de plus amples informations, voir**

Paramétrage de l'écran principal, page 24

Affichage de la température ambiante ou de la température de consigne, page 25

2.7 Messages à l'écran

L'écran du thermostat peut afficher plusieurs messages :

Tab.5 Messages à l'écran

Message	Signification
Message d'aide	L'écran peut afficher un message d'aide après un changement de mode. Ce message vous informe de l'utilisation du menu d'accès rapide.
Message d'entretien	L'écran affiche un message d'entretien lorsque l'appareil nécessite un entretien.
Message d'erreur	L'écran affiche un message d'erreur en cas d'erreur sur l'appareil.

**Important**

Le code d'erreur du message d'erreur provient de l'appareil.

**Pour de plus amples informations, voir**

Affichage des messages d'aide, page 24

Message d'entretien, page 39

Présentation des messages d'erreur, page 38

2.8 Détection de présence

Fig.18

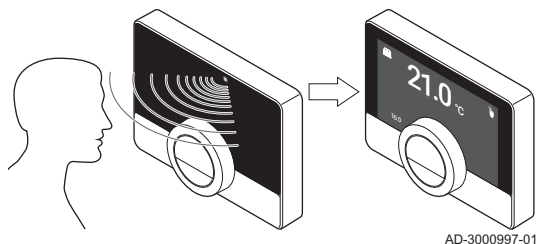

L'écran principal de l'afficheur s'allumera (pendant 5 secondes) si le détecteur de présence détecte votre présence ou votre passage devant le thermostat. Vous pouvez désactiver le détecteur de présence dans le menu de réglages.

**Pour de plus amples informations, voir**

Détecteur de présence, page 24

2.9 Régulation des zones

Si votre installation de chauffage (et de rafraîchissement) comporte plusieurs zones, vous pouvez réguler la température dans plusieurs zones. Dans de nombreuses installations, le maximum est trois zones. Une zone peut être une pièce spécifique ou, par exemple, un étage. Si un thermostat est présent dans une zone, vous ne pouvez réguler cette zone qu'avec son thermostat.

Si votre installation est adaptée pour cela, vous pouvez activer le chauffage dans une zone et le rafraîchissement dans une autre.

Par défaut, les zones sont intitulées CircA, CircB, etc. Vous pouvez changer ces noms sur le thermostat ou dans l'application.

**Pour de plus amples informations, voir**

Changement du nom d'une zone, page 26

3 Utilisation générale



AD-3001024-01

Ce chapitre vous aide dans l'utilisation du thermostat au quotidien. Il présente des instructions pour l'utilisation quotidienne, notamment sur la manière de changer les températures dans différents modes et sur le changement des modes de contrôle.

→ Chapitre suivant : Personnalisation, page 22

← Chapitre précédent : Introduction, page 6

🏠 Premier chapitre : Menu Manuel, page 5

3.1 Changement rapide de mode

Fig.19

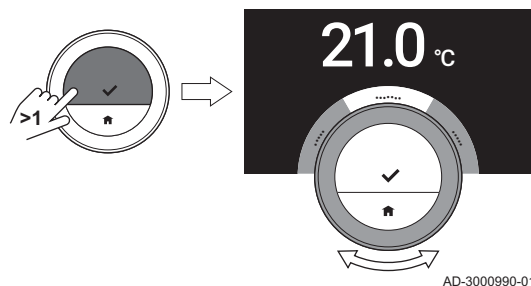

AD-3000990-01

Vous pouvez changer rapidement le mode de contrôle à partir du menu d'accès.

1. Appuyer longuement sur le bouton de sélection pour entrer dans le menu d'accès rapide.
2. Tourner le sélecteur rotatif pour sélectionner le mode souhaité.
3. Appuyer brièvement sur le bouton de sélection pour confirmer votre choix.

Tab.6 Mode possible et description

Manuel : La température ambiante peut être réglée instantanément avec le sélecteur rotatif.
Hors Gel : La température ambiante est réglée sur la température hors gel.
Vacances : La température ambiante est réglée sur la température de vacances.
Cheminée : Les autres pièces de la même zone continuent d'être chauffées, tandis qu'une source de chauffage supplémentaire chauffe la pièce dans laquelle se trouve le Smart TC°.
Auto : La température ambiante est contrôlée par une programmation de température. ⁽¹⁾
(1) Lorsque plusieurs programmations sont activées, les programmations 1 à 3 sont affichées.



Pour de plus amples informations, voir

Modification de la température en mode manuel, page 13

Modification temporaire de la température en mode programmation, page 14

Réglage d'une programmation de vacances, page 17

Activer le mode cheminée, page 19

Activer le mode hors gel, page 19

3.2 Modification de la température ambiante

3.2.1 Modification de la température en mode manuel

Fig.20

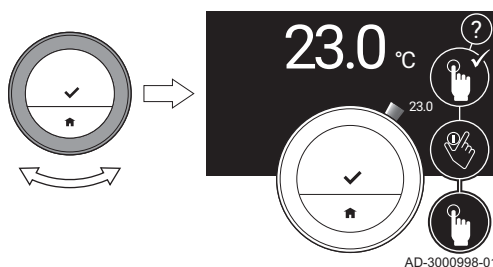

AD-3000998-01

En mode manuel, vous pouvez aisément modifier la température ambiante.

1. Vérifier que le thermostat fonctionne en mode manuel (voir l'icône en haut à droite de l'écran principal).
2. Tourner le sélecteur rotatif pour modifier la température.
 - ⇒ Pendant la rotation du sélecteur rotatif, la température de consigne s'affiche en chiffres clairs. Après quelques secondes, le thermostat affiche de nouveau l'écran d'accueil avec la température ambiante (ou la température de consigne) en chiffres gras.



Important

Lorsque le thermostat est en mode manuel, seule une période de vacances programmée peut modifier automatiquement la température ambiante.

Fig.21

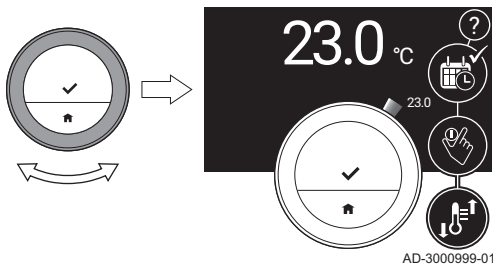

3.2.2 Modification temporaire de la température en mode programmation

Vous pouvez modifier la température pendant une courte durée lorsque le thermostat est en mode programmation. À la fin de la période, le thermostat revient à la température programmée.

1. Vérifier que le thermostat fonctionne en mode programmation : voir l'icône en haut à droite de l'écran principal.
2. Modifier la température avec le sélecteur rotatif.
⇒ L'écran affiche la température sélectionnée et l'heure de fin (dans un délai maximum de 24 heures).
3. Appuyer longuement sur le bouton de sélection pour modifier l'heure de fin.
4. Modifier la période entre 0 et 24 heures.



Important

En cas de réglage sur 0 heure, la modification temporaire de la température est supprimée.

5. Confirmer la modification.



Important

La modification de la température définie peut être supprimée en sélectionnant **Annuler la dérogation** dans le menu principal.

3.3 Création d'une programmation de température pour réguler la température ambiante

Une programmation de température permet de changer de température de consigne au moment de votre choix. Vous pouvez définir une programmation différente pour chaque jour de la semaine.

Vous pouvez personnaliser chaque programmation quotidienne selon vos préférences :

- Modifier l'heure de commutation.
- Choisir une autre activité entre deux heures de commutation.
- Modifier la température d'une activité.
- Ajouter un maximum de 6 heures de commutation par jour.
- Supprimer des heures de commutation (si vous les supprimez toutes, la température reste constante toute la journée sur la base de la dernière activité du jour précédent).

Vous pouvez créer jusqu'à trois programmations hebdomadaires. Par exemple, vous pouvez créer des programmations horaires pour :

- Une semaine avec des horaires de travail normaux.
- Une semaine avec des horaires de travail différents.
- Une semaine où vous êtes présent la majeure partie du temps au domicile.

3.3.1 Modification des jours de la semaine pour une programmation de température

Vous pouvez modifier, ajouter ou supprimer des intervalles de température d'un ou plusieurs jours de la semaine d'un programme horaire. Par exemple, vous pouvez réduire la température pendant la nuit et lorsque vous vous absentez. Vous pouvez définir le point de commutation et l'activité (avec sa température) pour chaque intervalle de la programmation.

1. Entrer dans le menu principal.

Fig.22

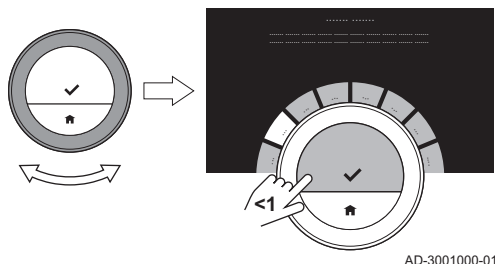

AD-3001000-01

Fig.23

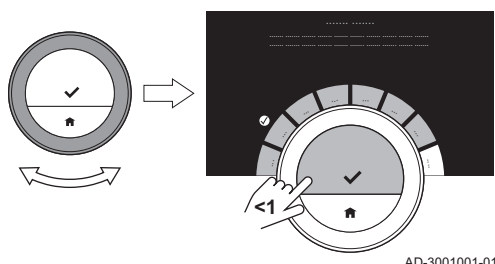

AD-3001001-01

Fig.24

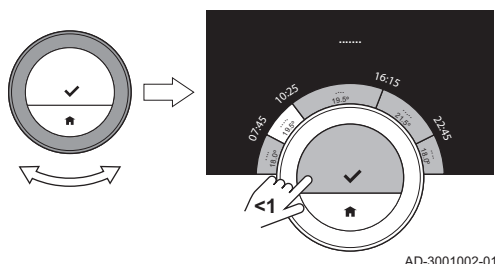

AD-3001002-01

2. Sélectionner
 - **Modifier le programme**
 - **Modifier le programme de chauffage**
 - **Modifier le programme de refroidissement**

i Important
L'écran affiche ces options uniquement si l'installation leur est adaptée.

3. Si plusieurs programmations sont activées : Sélectionner **Prog 1**, **Prog 2** ou **Prog 3**.
4. Sélectionner et confirmer le ou les jours à programmer.

i Important

- Lorsque vous sélectionnez plusieurs jours, ceux-ci auront la même programmation quotidienne.
- Du texte d'aide sur l'afficheur au-dessus de la programmation facilite les modifications.

5. Confirmer le ou les jours sélectionnés en tournant le sélecteur rotatif sur **VALIDER** et appuyer sur le bouton de sélection.
6. Modifier, ajouter ou supprimer des activités et des heures de commutation.

i Important
Vous pouvez appuyer brièvement sur le bouton Accueil pour revenir à l'étape précédente.

■ Changement d'activité

La température de l'intervalle horaire dans la programmation quotidienne est définie par l'activité sélectionnée. En changeant d'activité, une autre température de consigne est réglée.

i Important
Lorsque vous changez une activité, les curseurs marquent l'élément changé.

1. Sélectionner l'activité avec le sélecteur rotatif.
2. Confirmer la sélection.
3. Sélectionner une activité différente avec le sélecteur rotatif ou laisser tel quel.
4. Confirmer la sélection.
5. Changer la température de l'activité ou laisser tel quel.

i Important

- La température réglée pour une activité est identique pour chaque jour de la semaine pour lequel vous utilisez cette activité.
- L'activité **Sur mesure**, toutefois, peut avoir une température différente pour chaque jour de la semaine.

6. Confirmer la sélection.

📖 Pour de plus amples informations, voir
Modification du nom d'une activité, page 26

■ Modification d'une heure de commutation

L'heure de commutation est l'heure de début de la nouvelle activité dans la programmation quotidienne.

i Important
Lorsque vous changez une heure de commutation, les curseurs marquent l'élément changé.

Fig.25

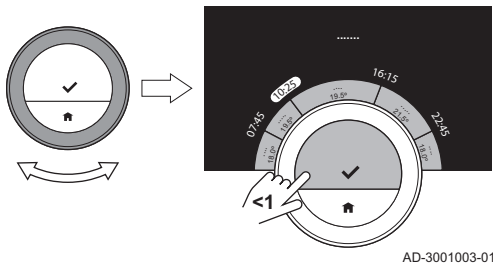

1. Sélectionnez l'heure de commutation avec le sélecteur rotatif.
2. Confirmez la sélection.
3. Modifiez l'heure de commutation.
4. Confirmez la sélection.

■ Ajout ou suppression d'activités et d'heures de commutation

Vous pouvez ajouter ou supprimer des intervalles d'activité au niveau de la programmation quotidienne.

Fig.26

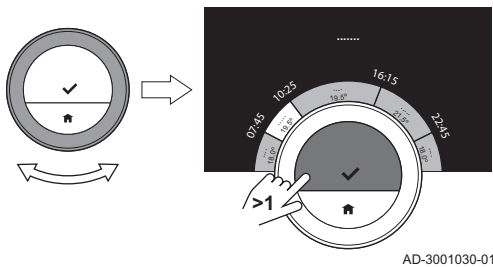

1. Sélectionnez une activité et appuyez longuement sur le bouton de sélection pour ajouter un intervalle.
⇒ Un nouvel intervalle est créé entre l'heure de début et l'heure de fin de l'intervalle d'activité existant.
2. Répétez l'étape 1 pour ajouter d'autres intervalles selon les besoins.
3. Modifiez l'activité du ou des nouveaux intervalles.
4. Modifiez l'heure de commutation du ou des nouveaux intervalles selon les besoins.

Fig.27

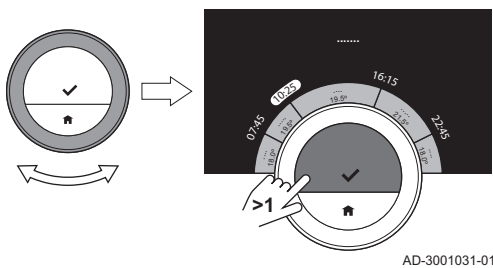

5. Sélectionnez une heure de commutation et appuyez longuement sur le bouton de sélection pour supprimer un intervalle.
6. Sélectionnez **VALIDER** au moyen du sélecteur rotatif pour enregistrer la programmation horaire.

3.3.2 Copie d'une programmation de température d'un jour de la semaine

Vous pouvez copier la programmation d'un jour de la semaine vers d'autres jours de la semaine, pour accélérer la création d'une programmation de température.

1. Entrer dans le menu principal.
2. Sélectionner
 - **Modifier le programme**
 - **Modifier le programme de chauffage**
 - **Modifier le programme de refroidissement**



Important

L'écran affiche ces options uniquement si l'installation leur est adaptée.

3. Si plusieurs programmations sont activées : Sélectionner **Prog 1**, **Prog 2** ou **Prog 3**.
4. Sélectionner le jour de la semaine à copier.
5. Confirmer le jour sélectionné en tournant le sélecteur rotatif sur **VALIDER** et appuyer sur le bouton de sélection.
⇒ La programmation quotidienne s'ouvre.
6. Sélectionner **Copier** au moyen du sélecteur rotatif.
7. Confirmer la sélection.
⇒ La programmation hebdomadaire s'ouvre.
8. Sélectionner et confirmer le ou les jours de la semaine vers lesquels la programmation quotidienne doit être copiée.

9. Confirmer le ou les jours sélectionnés en tournant le sélecteur rotatif sur **VALIDER** et appuyer sur le bouton de sélection.
⇒ La programmation quotidienne est copiée vers le ou les jours sélectionnés.

3.3.3 Sélection d'une autre programmation de température

Votre programmation hebdomadaire peut différer d'une semaine à l'autre. Le thermostat permet de configurer trois programmations différentes. Vous pouvez définir la programmation de température active. Vous devez d'abord activer l'utilisation de plusieurs programmations.

1. Entrer dans le menu principal.
2. Sélectionner **Réglages**.
3. Sélectionner **Activer les 3 Programmes**.
4. Entrer dans le menu principal.
5. Sélectionner **Sélectionner Programme**.
6. Sélectionner **Prog 1**, **Prog 2** ou **Prog 3**.
7. Confirmer la sélection.
⇒ La programmation de température sélectionnée devient active, ce qui est signalé par l'icône en haut à droite de l'écran principal.

3.4 Réglage d'une programmation de vacances

En cas d'absence pendant une période prolongée, vous pouvez réduire la température d'ambiance pour réaliser des économies d'énergie. La température du mode vacances prévaut sur la ou les températures réglées en mode programmation ou en mode manuel.

3.4.1 Création d'une programmation de vacances

Vous pouvez créer une programmation de vacances par le menu principal ou par le menu d'accès rapide.

■ Création d'une programmation de vacances par le menu principal

1. Entrer dans le menu principal.
2. Sélectionner **Programme Vacances**.
3. Confirmer la sélection.
4. Régler la date de début et la date de fin de la période de vacances :
 - 4.1. Sélectionner un élément.
 - 4.2. Confirmer la sélection.
 - 4.3. Tourner le sélecteur rotatif pour modifier l'élément.
 - 4.4. Confirmer la modification.
5. Régler la température ambiante pendant la période de vacances :
 - 5.1. Tourner le sélecteur rotatif pour sélectionner **Température**.
 - 5.2. Confirmer la sélection.
 - 5.3. Tourner le sélecteur rotatif pour modifier la température.



Important

Le dispositif de chauffage de l'installation détermine la température minimale pour la période des vacances.

- 5.4. Confirmer la modification.
⇒ L'afficheur indique : **Période Vacances réglée**.
L'écran affichera l'icône de vacances dans le coin supérieur droit lorsque la période de vacances commence.



Important

Le mode vacances peut également être réglé pour tout autre appareil de l'installation, tel qu'une unité de rafraîchissement ou un générateur d'eau chaude.

Fig.28

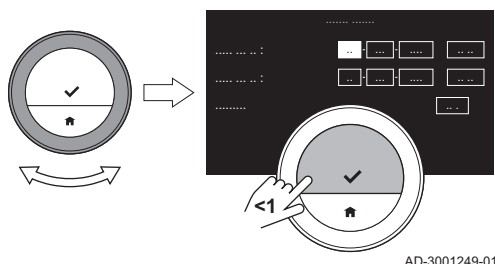

AD-3001249-01

■ Création d'une programmation de vacances par le menu d'accès rapide

1. Appuyer longuement sur le bouton de sélection.
2. Sélectionner **Vacances**.
3. Confirmer la sélection.
4. Régler la date de début et la date de fin de la période de vacances :
 - 4.1. Sélectionner un élément.
 - 4.2. Confirmer la sélection.
 - 4.3. Tourner le sélecteur rotatif pour modifier l'élément.
 - 4.4. Confirmer la modification.
5. Régler la température ambiante pendant la période de vacances :
 - 5.1. Tourner le sélecteur rotatif pour sélectionner **Température**.
 - 5.2. Confirmer la sélection.
 - 5.3. Tourner le sélecteur rotatif pour modifier la température.



Important

Le dispositif de chauffage de l'installation détermine la température minimale pour la période des vacances.

- 5.4. Confirmer la modification.
⇒ L'afficheur indique : **Période Vacances réglée**.



Important

Le mode vacances peut également être réglé pour tout autre appareil de l'installation, tel qu'une unité de refroidissement ou un générateur d'eau chaude.

3.4.2 Modification d'une programmation de vacances

Vous pouvez modifier la programmation de vacances par le menu principal et par le menu d'accès rapide.

■ Modification de la programmation de vacances par le menu principal

1. Entrer dans le menu principal.
2. Sélectionner **Programme Vacances**.
3. Confirmer la sélection.
4. Sélectionner **Éditer**.
5. Confirmer la sélection.
6. Modifier la période et/ou la température.
7. Sélectionner **Enregistrer**.
8. Confirmer la modification.

■ Modification de la programmation de vacances par le menu d'accès rapide

1. Appuyer longuement sur le bouton de sélection pour entrer dans le menu d'accès rapide.
2. Sélectionner **Vacances**.
3. Confirmer la sélection.
4. Sélectionner **Éditer**.
5. Confirmer la sélection.
6. Modifier la période et/ou la température.
7. Sélectionner **Enregistrer**.
8. Confirmer la modification.

3.4.3 Suppression d'une programmation de vacances

Vous pouvez supprimer la programmation de vacances par le menu principal et par le menu d'accès rapide.

■ Suppression de la programmation de vacances par le menu principal

1. Entrer dans le menu principal.
2. Sélectionner **Programme Vacances**.
3. Confirmer la sélection.

4. Tourner le sélecteur rotatif vers la gauche pour sélectionner **Effacer**.
5. Confirmer la sélection.

■ Suppression de la programmation de vacances par le menu d'accès rapide

1. Appuyer longuement sur le bouton de sélection pour entrer dans le menu d'accès rapide.
2. Sélectionner **Vacances**.
3. Confirmer la sélection.
4. Tourner le sélecteur rotatif vers la gauche pour sélectionner **Effacer**.
5. Confirmer la sélection.

3.5 Activer le mode cheminée

Le mode cheminée permet de continuer à chauffer d'autres pièces contrôlées par votre système, tandis qu'une autre source de chaleur chauffe la pièce dans laquelle se trouve le thermostat. Par exemple, un feu de cheminée allumé ou un grand nombre de personnes peuvent chauffer la pièce au point que l'appareil arrête de chauffer toutes les pièces.

i Important

Activer le mode cheminée avant d'activer l'autre source de chaleur.

1. Entrer dans le menu principal.
2. Sélectionner **Activer Mode Cheminée**.
3. Confirmer la sélection.
 - ⇒ L'icône de cheminée apparaît en haut à droite de l'écran principal.

i Important

Vous pouvez désactiver le mode cheminée en sélectionnant **Désactiver Mode Cheminée** dans le menu principal.

3.6 Activer le mode hors gel

Vous pouvez activer le mode hors-gel pour le chauffage central et la production d'eau chaude sanitaire, lorsque vous vous absentez pour une durée prolongée en hiver. Le système de chauffage maintiendra la température à la valeur juste nécessaire pour éviter des dommages liés au gel et ainsi réaliser des économies d'énergie maximales.

! Attention

Le gel demeure malgré tout possible dans les pièces non chauffées. Ouvrir tous les radiateurs et les zones du système de chauffage central pour éviter le gel.

Fig.29

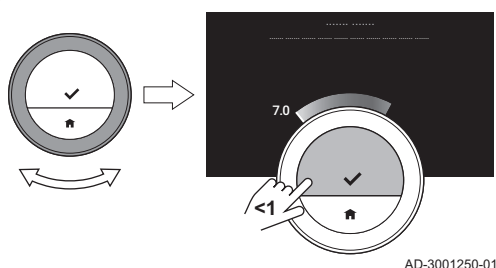

1. Entrer dans le menu principal.
2. Sélectionner **Activer Mode Hors Gel**.
3. Confirmer la sélection.
 - ⇒ Un message s'affiche pour indiquer qu'il est possible de modifier la température hors gel.
4. Appuyer longuement sur le bouton de sélection pendant que le message est affiché.
5. Tourner le sélecteur rotatif pour modifier la température.

i Important

L'appareil de l'installation détermine la température minimale pour le mode hors-gel.

6. Confirmer la modification.
 - ⇒ Le mode hors-gel est actif et l'icône correspondante s'affiche en haut à droite de l'écran principal.



Important

- En mode hors-gel, il n'est pas possible de modifier la température ambiante. En cas de tentative, un message s'affiche à l'écran.
- Vous pouvez désactiver le mode hors-gel en sélectionnant **Activer Mode Manuel** ou **Activer Programmation**.

3.7 Mise en marche/arrêt du chauffage central

Vous pouvez arrêter la fonction de chauffage central de l'installation, pour économiser de l'énergie, par exemple pendant la période estivale.

Si le chauffage est désactivé, l'appareil continue de fournir de l'eau chaude sanitaire (si votre installation en est équipée).

1. Entrer dans le menu principal.
2. Sélectionner **Mode**.
3. Sélectionner et confirmer **Arrêt** pour arrêter la fonction de chauffage central.
4. Sélectionner et confirmer **Marche** pour remettre en marche la fonction de chauffage central.

3.8 Passage en mode rafraîchissement

Si votre installation est équipée d'un module de rafraîchissement, vous pouvez activer le mode rafraîchissement via le thermostat.

Si le rafraîchissement est activé, l'appareil continue de fournir de l'eau chaude sanitaire (si votre installation en est équipée).

1. Entrer dans le menu principal.
2. Sélectionner **Mode**.
3. Confirmer la sélection.
4. Sélectionner **FROID**.
5. Confirmer la sélection.

3.9 Passage au mode auto

Si votre installation est équipée d'un module de rafraîchissement et d'une sonde de température extérieure, vous pouvez activer le mode auto via le thermostat.

En mode auto, le thermostat peut ajuster automatiquement les températures intérieures en activant la fonction de chauffage et/ou de rafraîchissement de l'installation. La commutation entre le mode chauffage et/ou le mode rafraîchissement dépend du seuil défini.

1. Entrer dans le menu principal.
2. Sélectionner **Mode**.
3. Sélectionner **AUTO** pour passer au mode auto.



Pour de plus amples informations, voir

Réglage du seuil pour le mode automatique, page 31

3.10 Remplissage d'appoint

Si l'appareil est équipé d'une unité de remplissage, le remplissage d'appoint de l'installation peut être effectué de deux manières : automatique et manuelle. La sélection de l'option de remplissage d'appoint automatique ou manuelle se fait par l'application Smart TC° ou le tableau de commande de l'appareil.

3.10.1 Remplissage d'appoint manuel

Dès que la pression d'eau devient trop faible, un avertissement s'affiche à l'écran : **Pression d'eau trop basse. Remplir l'installation via le menu de remplissage automatique.**

Fig.30

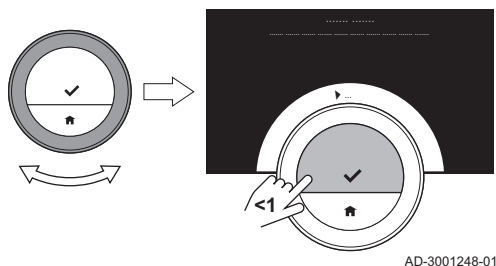

1. Entrer dans le menu principal.
2. Sélectionner **Niveau de Pression d'eau bas**.
3. Confirmer la sélection.
4. Sélectionner **Ok** pour confirmer que l'appareil peut commencer à effectuer un remplissage d'appoint de l'installation.

**Important**

- Le remplissage d'appoint s'arrête automatiquement une fois la pression d'eau maximale atteinte.
- Le remplissage d'appoint s'arrête automatiquement et un message d'erreur est affiché lorsque celui-ci prend trop longtemps.

5. Sélectionner **Échec** pour arrêter le remplissage d'appoint avant d'atteindre la pression d'eau maximale.

3.10.2 Remplissage d'appoint automatique

Dès que la pression d'eau devient trop faible, l'unité de remplissage commence à remplir l'installation. Le remplissage d'appoint s'arrête automatiquement une fois la pression d'eau maximale atteinte. Le message suivant s'affiche : **Votre installation a été remplie avec succès.**

**Important**

Lorsque le remplissage d'appoint prend trop longtemps, il s'arrête automatiquement et un message d'erreur s'affiche.

4 Personnalisation

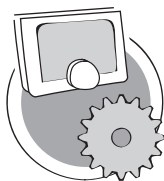

AD-3001025-01

Ce chapitre vous aide pour la personnalisation du thermostat.

- Chapitre suivant : Messages et données, page 37
- ← Chapitre précédent : Utilisation générale, page 13
- 🏠 Premier chapitre : Menu Manuel, page 5

4.1 Réglages d'eau chaude

i Important

- Les réglages d'eau chaude peuvent uniquement être modifiés pour les appareils combinés. Un appareil qui peut produire de l'eau de chauffage central et de l'eau chaude sanitaire.
- Cet élément de menu n'est pas disponible pour les appareils utilisant un protocole de communication On/Off.

4.1.1 Modification de la température d'eau chaude

Si vous souhaitez changer la température maximale d'eau chaude sanitaire, vous devez modifier le point de consigne d'eau chaude.

1. Entrez dans le menu principal.
2. Sélectionnez **Eau Chaude Sanitaire**.
3. Sélectionnez l'option **Consigne ECS**.
4. Utilisez le sélecteur rotatif pour modifier la température de l'eau chaude sanitaire.
5. Confirmez la sélection.

4.1.2 Réglage du mode confort pour l'eau chaude

Si vous avez besoin d'eau chaude immédiatement à l'ouverture du robinet, vous pouvez sélectionner le réglage confort. L'appareil maintient en permanence l'eau chauffée, même lorsque vous n'utilisez pas les robinets.

1. Entrer dans le menu principal.
2. Sélectionner **Eau Chaude Sanitaire**.
3. Sélectionner **Activer confort permanent**.
4. Confirmer la sélection.

4.1.3 Réglage du mode réduit (économie d'énergie) pour l'eau chaude

Si vous souhaitez réaliser des économies d'énergie, vous pouvez régler l'appareil en mode réduit pour l'eau chaude. L'appareil commencera à chauffer l'eau chaude sanitaire uniquement à l'ouverture du robinet d'eau chaude. Dans ce cas, il faudra un certain temps avant que l'eau du robinet atteigne la température maximale.

Le mode d'économie d'énergie peut être actif en permanence ou à des heures programmées.

1. Entrer dans le menu principal.
2. Sélectionner **Eau Chaude Sanitaire**.
3. Sélectionner **Activer réduit permanent** pour activer de façon permanente le mode d'économie d'énergie.
4. Sélectionner **Activer Auto** pour activer le mode d'économie d'énergie à des heures programmées.
5. Confirmer la sélection.

4.1.4 Modification de la programmation d'eau chaude

La programmation d'eau chaude permet de régler les heures au cours desquelles l'appareil doit fournir de l'eau chaude en mode confort ou en mode réduit. En mode confort, l'eau chaude est disponible immédiatement et, en mode réduit, vous devez attendre un peu. Vous pouvez régler le mode confort pour les périodes où vous avez besoin d'eau chaude immédiatement (par ex., pour une douche ou un bain) et le mode réduit afin d'économiser l'énergie pour les périodes sans besoin (immédiat) d'eau chaude.

1. Entrer dans le menu principal.
2. Sélectionner **Eau Chaude Sanitaire**.
3. Sélectionner **Changer la programmation ECS**.
4. Sélectionner et confirmer le ou les jours à programmer.



Important

- Lorsque vous sélectionnez plusieurs jours, ceux-ci auront la même programmation quotidienne.
- Du texte d'aide sur l'afficheur au-dessus de la programmation facilite les modifications.

5. Confirmer le ou les jours sélectionnés en tournant le sélecteur rotatif sur **VALIDER** et appuyer sur le bouton de sélection.
6. Créer la programmation quotidienne avec les heures de commutation et les réglages d'eau chaude (confort ou réduit).
7. Confirmer la sélection.
8. Copier la programmation vers les autres jours de la semaine selon les besoins.



Important

Vous pouvez modifier la programmation de l'eau chaude de manière analogue aux programmations de température pour le chauffage.



Pour de plus amples informations, voir

Création d'une programmation de température pour réguler la température ambiante, page 14

Fig.31

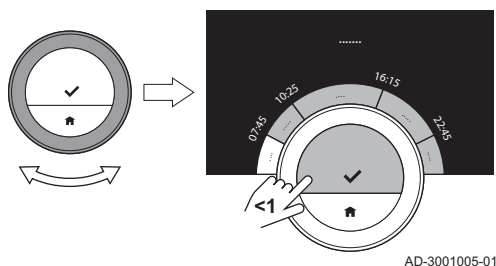

4.2 Réglages du Smart TC°

4.2.1 Réglage de la date et l'heure

Lorsque vous démarrez le thermostat pour la première fois, le menu de réglage de la date et de l'heure s'affiche automatiquement.

Ce menu s'affiche également lorsqu'une coupure de courant s'est produite et que le thermostat n'a pas de connexion Internet.

Pendant le fonctionnement normal, vous pouvez modifier les paramètres de date et d'heure en accédant au menu.

1. Entrer dans le menu principal.
2. Sélectionner **Réglages**.
3. Confirmer la sélection.
4. Sélectionner **Paramètres date/heure**.
5. Confirmer la sélection.
6. Sélectionner **Date/heure**.
7. Confirmer la sélection.
8. Modifier le réglage de la date et de l'heure.
9. Confirmer la modification.

Fig.32

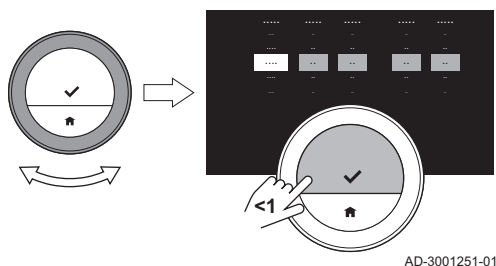

4.2.2 Réglage du pays et de la langue

Vous sélectionnez le pays où vous vous trouvez et la langue d'affichage de l'écran.

Lorsque vous démarrez le thermostat pour la première fois, le menu de réglage du pays et de la langue s'affiche automatiquement.

Pendant le fonctionnement normal du thermostat, vous pouvez modifier les paramètres de pays et de langue ultérieurement en accédant au menu.

1. Entrer dans le menu principal.
2. Sélectionner **Réglages**.
3. Confirmer la sélection.
4. Sélectionner **Pays et langues**.
5. Confirmer la sélection.
6. Sélectionner le pays.
7. Confirmer la sélection.
8. Sélectionner la langue.
9. Confirmer la sélection.



Important

Le thermostat utilise le pays sélectionné pour la sélection du fuseau horaire courant, lorsqu'il est connecté à Internet.

4.2.3 Paramétrage de l'écran principal

Vous pouvez ajouter deux zones d'informations sur l'écran principal, une à gauche et une à droite du sélecteur rotatif.

1. Entrer dans le menu principal.
2. Sélectionner **Réglages**.
3. Sélectionner **Réglages de l'écran principal**.
4. Utiliser le sélecteur rotatif pour sélectionner la zone d'informations de gauche.
5. Sélectionner l'une des options.
6. Confirmer la sélection.
7. Utiliser le sélecteur rotatif pour sélectionner la zone d'informations de droite.
8. Sélectionner l'une des options.
9. Confirmer la sélection.



Important

Vous pouvez appuyer brièvement sur le bouton Accueil pour revenir à l'étape précédente.

Fig.33

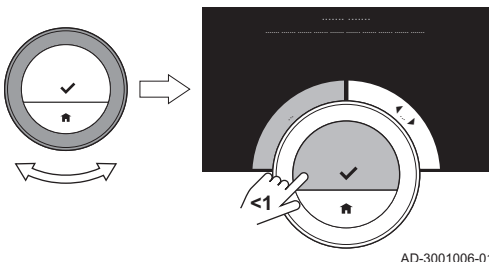

4.2.4 Affichage des messages d'aide

Lors des premières utilisations du thermostat, l'écran affiche un message d'aide après le passage à un autre mode. Ce message vous informe de l'utilisation du menu d'accès rapide. L'écran arrêtera d'afficher ces messages après un certain temps.

Pour que les messages s'affichent à nouveau :

1. Entrer dans le menu principal.
2. Sélectionner **Réglages**.
3. Confirmer la sélection.
4. Sélectionner **Afficher le message d'aide**.
5. Confirmer la sélection.
 - ⇒ L'écran affiche **Afficher les messages d'aide** et les messages d'aide s'affichent à nouveau pendant un certain temps.

4.2.5 Détecteur de présence

Le thermostat dispose d'un détecteur de présence. Lorsque vous passez à proximité ou que vous approchez du thermostat, l'écran principal de l'afficheur s'allume pendant 5 secondes. Ce réglage est activé par défaut.

Vous pouvez désactiver la détection de présence.

1. Entrer dans le menu principal.
2. Sélectionner **Réglages**.
3. Sélectionner **Détection de mouvement**.
4. Sélectionner **Arrêt**.

Fig.34

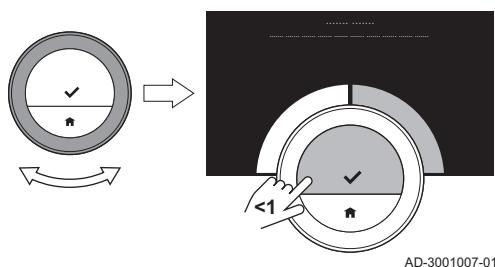

AD-3001007-01

5. Confirmer la sélection.

**Important**

- Si le détecteur de présence est désactivé, vous devez appuyer sur un bouton ou tourner le sélecteur rotatif pour activer l'afficheur. L'écran principal de l'afficheur s'allumera pendant 30 secondes.
- Régler **Détection de mouvement** sur **Marche** pour réactiver le détecteur de présence.

4.2.6 Affichage de la température ambiante ou de la température de consigne

Le thermostat affiche par défaut la température ambiante dans une police de grande taille. La température de consigne est affichée dans une police de petite taille à côté de l'échelle de température.

Vous pouvez aussi modifier l'affichage de la température afin d'indiquer la température de consigne dans une police de grande taille et la température ambiante dans une police de petite taille.

1. Entrer dans le menu principal.
2. Sélectionner **Réglages**.
3. Sélectionner **Afficher température ambiante ou consigne**.
4. Sélectionner **Température ambiante** ou **Température consigne**.
5. Confirmer la sélection.

Ce réglage restera actif jusqu'à ce que vous le changiez de nouveau ou que vous rétablissiez les réglages d'usine du thermostat.

**Important**

Les instructions dans cette notice sont basées sur le réglage par défaut pour la température ambiante. Le changement d'affichage de la température a une incidence sur les instructions fournies.

Fig.35

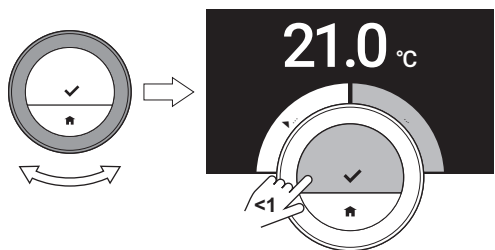

AD-3001010-01

4.2.7 Sécurité enfant

Le Smart TC° dispose d'une sécurité enfant activable, afin d'empêcher des enfants de modifier les réglages tels que la température de consigne.

■ Activation de la sécurité enfant

1. Entrer dans le menu principal.
2. Sélectionner **Réglages**.
3. Confirmer la sélection.
4. Sélectionner **Activer la sécurité enfant**.
5. Confirmer la sélection.
 - ⇒ L'afficheur indique **Sécurité enfant activée**. L'écran sera verrouillé lorsque l'afficheur du thermostat passe en mode veille.
6. Appuyer brièvement sur un bouton ou tourner le sélecteur rotatif pour réactiver l'afficheur.
 - ⇒ L'afficheur indique **Écran verrouillé**.

**Important**

La sécurité enfant peut aussi servir à empêcher des accès indésirables au thermostat dans les bâtiments publics.

■ Désactivation de la sécurité enfant

1. Appuyer sur le bouton de sélection plus de 5 secondes pour déverrouiller l'écran.
 - ⇒ L'afficheur indique **Écran déverrouillé**.
2. Entrer dans le menu principal.
3. Sélectionner **Réglages**.
4. Confirmer la sélection.
5. Sélectionner **Désactiver la sécurité enfant**.
6. Confirmer la sélection.
 - ⇒ L'afficheur indique **Sécurité enfant désactivée**. L'écran est déverrouillé de manière permanente.

4.2.8 Modification du nom d'une activité

Vous pouvez modifier les noms des activités pour les programmations de température. Les noms des activités par défaut dépendent de l'appareil dans l'installation.



Important

L'activité **Sur mesure** peut être réglée à une température différente pour chaque jour de la semaine.

1. Entrer dans le menu principal.
2. Sélectionner **Réglages**.
3. Confirmer la sélection.
4. Sélectionner **Changer le nom de l'activité**.
5. Confirmer la sélection.
6. Sélectionner le nom à modifier.
7. Confirmer la sélection.
8. Modifier le nom :
 - 8.1. Sélectionner le retour arrière ← dans le menu de sélection de caractères.
 - 8.2. Confirmer la sélection pour supprimer le caractère.
 - 8.3. Supprimer d'autres caractères jusqu'à pouvoir commencer le nouveau nom.
 - 8.4. Sélectionner **␣** dans le menu de sélection de caractères.
 - 8.5. Confirmer la sélection pour ajouter un espace au nom.
 - 8.6. Sélectionner un caractère pour le nouveau nom.
 - 8.7. Confirmer la sélection pour ajouter le caractère au nom.
 - 8.8. Ajouter d'autres caractères jusqu'à avoir terminé le nom.
9. Sélectionner ✓ dans le menu de sélection de caractères.
10. Confirmer pour enregistrer le nouveau nom.

Fig.36

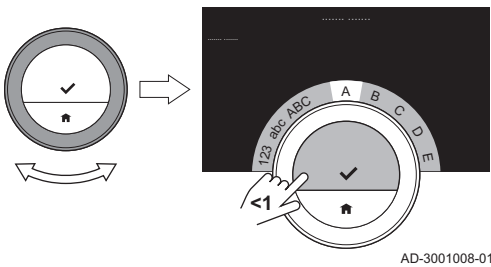
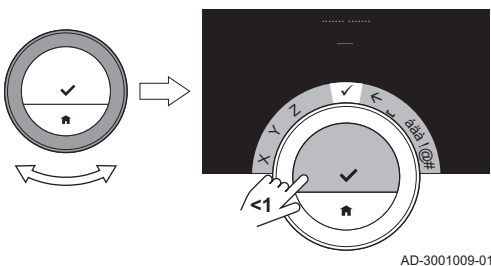

Fig.37



4.2.9 Changement du nom d'une zone

Vous pouvez modifier les noms de la ou des zones de votre système de chauffage.

1. Entrer dans le menu principal.
2. Sélectionner **Réglages**.
3. Confirmer la sélection.
4. Sélectionner **Modifier %1Nommage du circuit**.
5. Confirmer la sélection.
6. Sélectionner le nom de zone à modifier.
7. Confirmer la sélection.
8. Modifier le nom :
 - 8.1. Sélectionner le retour arrière ← dans le menu de sélection de caractères.
 - 8.2. Confirmer la sélection pour supprimer le caractère.
 - 8.3. Supprimer d'autres caractères jusqu'à pouvoir commencer le nouveau nom.
 - 8.4. Sélectionner **␣** dans le menu de sélection de caractères.
 - 8.5. Confirmer la sélection pour ajouter un espace au nom.
 - 8.6. Sélectionner un caractère pour le nouveau nom.
 - 8.7. Confirmer la sélection pour ajouter le caractère au nom.
 - 8.8. Ajouter d'autres caractères jusqu'à avoir terminé le nom.
9. Sélectionner ✓ dans le menu de sélection de caractères.

Fig.38

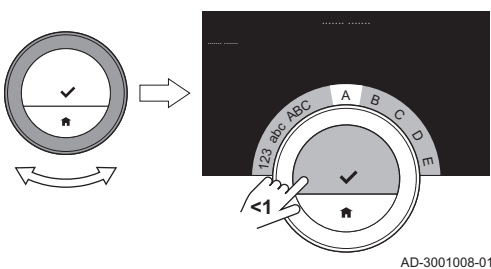
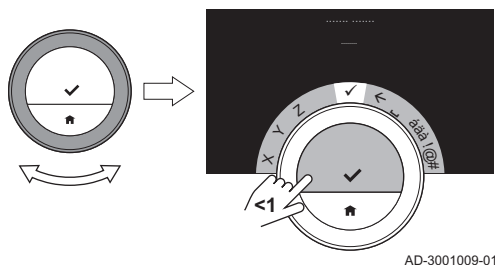

Fig.39



AD-3001009-01

10. Confirmer pour enregistrer le nouveau nom.



Important

Une autre icône de zone peut être choisie pour le thermostat avec l'application sur votre appareil mobile.

4.2.10 Modification des réglages de l'afficheur

Vous pouvez modifier la luminosité de l'écran et le bruit de clic du sélecteur rotatif sur l'afficheur.

■ Modification de la luminosité de l'afficheur

Vous pouvez modifier la luminosité de l'afficheur. La luminosité est réglable sur n'importe quelle valeur entre 10 % et 100 %.

1. Entrer dans le menu principal.
2. Sélectionner **Réglages**.
3. Sélectionner **Régler la luminosité de l'écran**.
4. Sélectionner un niveau de luminosité entre 10 % et 100 % au moyen du sélecteur rotatif.
5. Confirmer le réglage.

■ Activation/désactivation du bruit de clic

Lorsque vous tournez le sélecteur rotatif, le thermostat émet un clic à chaque changement. Vous pouvez choisir de désactiver ce clic (ou de le réactiver).

1. Entrer dans le menu principal.
2. Sélectionner **Réglages**.
3. Sélectionner **Clic**.
4. Sélectionner **Arrêt** ou **Marche**.
5. Confirmer le réglage.

4.2.11 Activation de la synchronisation horaire par Internet

Vous pouvez activer ou désactiver la synchronisation horaire de votre thermostat avec un serveur NTP sur Internet.

1. Entrer dans le menu principal.
2. Sélectionner **Réglages**.
3. Confirmer la sélection.
4. Sélectionner **Paramètres date/heure**.
5. Confirmer la sélection.
6. Sélectionner **NTP**.
7. Confirmer la sélection.
8. Sélectionner **Marche** ou **Arrêt**.
9. Confirmer le réglage.

4.2.12 Activation de l'heure d'été

Vous pouvez activer ou désactiver le basculement automatique entre l'heure d'été et l'heure d'hiver si le système de votre appareil le permet.

1. Entrer dans le menu principal.
2. Sélectionner **Réglages**.
3. Confirmer la sélection.
4. Sélectionner **Paramètres date/heure**.
5. Confirmer la sélection.
6. Sélectionner **Heure été/hiver**.
7. Sélectionner **Marche** ou **Arrêt**.
8. Confirmer le réglage.

4.2.13 Modifier le système d'unités

Vous pouvez choisir le système d'unités de l'écran : le système métrique indique la température en °C et la pression d'eau en bars. Le système impérial indique la température en °F et la pression en psi.

1. Entrer dans le menu principal.
2. Sélectionner **Réglages**.
3. Confirmer la sélection.
4. Sélectionner **Changer le système d'unités**.
5. Confirmer la sélection.
6. Tourner le sélecteur rotatif pour sélectionner **Métrique** ou **Anglo-saxon**.
7. Confirmer la sélection.

4.3 Connexions du Smart TC°

Vous pouvez utiliser le Smart TC° avec l'application Smart TC° sur votre appareil mobile ou avec une application de domotique. Ceci vous permet de commander le ou les appareils de votre installation lorsque vous n'êtes pas à proximité du Smart TC°. Vous avez besoin d'un réseau Wi-Fi et d'un périphérique mobile avec un système d'exploitation Apple iOS ou Android pour établir la connexion.

4.3.1 Établissement de la connexion Wi-Fi

Pour pouvoir connecter le thermostat à votre appareil mobile, vous devez d'abord le connecter à votre réseau Wi-Fi.

Lorsque vous démarrez le thermostat pour la première fois, le menu pour la connexion au réseau Wi-Fi s'affiche automatiquement. Avant de commencer à paramétrer votre connexion Wi-Fi, il faut accepter les **Conditions d'utilisation**.



Voir

Conditions générales, page 48

Pendant le fonctionnement normal du thermostat, il est possible de modifier ou rétablir la connexion au réseau Wi-Fi ultérieurement.

1. Entrer dans le menu principal.
2. Sélectionner **Réglages**.
3. Confirmer la sélection.
4. Sélectionner **Wi-fi**.
5. Confirmer la sélection.
6. Accepter les **Conditions d'utilisation**.



Important

L'écran n'affiche l'option d'acceptation des Conditions d'utilisation que lorsqu'elles ont été refusées ou après une réinitialisation du thermostat aux paramètres par défaut.

7. Lire la Règles de confidentialité.



Important

L'écran n'affiche la Règles de confidentialité que s'il a affiché l'option d'accepter les Conditions d'utilisation.

8. Sélectionner votre réseau Wi-Fi dans la liste des réseaux disponibles.
9. Confirmer la sélection.
10. Saisir le mot de passe avec le sélecteur rotatif et le bouton de sélection.
11. Sélectionner ✓ dans le menu de sélection de caractères pour confirmer le mot de passe.
⇒ Le thermostat est désormais connecté au réseau Wi-Fi.

■ Connexion du Smart TC° à un point d'accès

Vous pouvez connecter le thermostat à un point d'accès de votre réseau Wi-Fi.

1. Sélectionner le **Bouton WPS** dans la liste des réseaux disponibles.



Important

En cas de sélection de **Retour**, l'écran précédent s'affiche.

2. Activer le **WPS** sur le routeur (si le routeur dispose de cette option).
⇒ Le thermostat est maintenant automatiquement connecté au point d'accès.

■ Connexion du Smart TC° à un réseau caché

Vous pouvez effectuer une connexion à un réseau Wi-Fi caché, si vous connaissez le nom et le mot de passe.

1. Sélectionner **Autre...** dans la liste des réseaux disponibles.
2. Saisir le nom du réseau avec le sélecteur rotatif et le bouton de sélection.
3. Sélectionner ✓ dans le menu de sélection de caractères.
4. Confirmer la sélection pour enregistrer le nom du réseau.
5. Sélectionner le mode de sécurité.
6. Confirmer la sélection.
7. Saisir le mot de passe avec le sélecteur rotatif et le bouton de sélection.
8. Sélectionner ✓ dans le menu de sélection de caractères.
9. Confirmer la sélection pour enregistrer le mot de passe.
⇒ Le thermostat est désormais connecté au réseau Wi-Fi caché.

4.3.2 Téléchargement de l'application

Vous pouvez installer l'application Smart TC° sur votre périphérique mobile.

1. Télécharger l'application à partir de l'App Store ou de Google Play. Se reporter aux informations indiquées sur le boîtier du thermostat.
2. Démarrer l'application et suivre les instructions sur votre périphérique mobile jusqu'à ce que l'application demande un code d'enregistrement pour le thermostat.

4.3.3 Connexion de l'application au Smart TC°

Lorsque vous démarrez le thermostat pour la première fois, vous accédez automatiquement au menu pour l'enregistrement de votre application ou l'application de domotique. Il faut un compte basé sur votre adresse de messagerie électronique pour la connexion. Pendant le fonctionnement normal du thermostat, vous pouvez décider de le connecter ou le reconnecter avec l'application ultérieurement.

1. Ouvrir l'application et créer un compte dans le menu de paramètres.
⇒ Si vous créez un compte, vous recevrez un e-mail de confirmation.
2. Lire l'e-mail.
⇒ Vérifier le dossier des courriers indésirables si l'e-mail n'apparaît pas dans la boîte de réception.
3. Confirmer le compte sur le site Web.
4. Entrer dans le menu principal du thermostat.
5. Sélectionner **Réglages**.
6. Sélectionner **Enregistrer appareil ou service**.
⇒ Le thermostat affiche un code d'enregistrement et un code QR.
7. Saisir le code d'enregistrement dans l'application ou scanner le code QR avec votre appareil mobile.
8. Terminer le processus d'enregistrement.

Fig.40

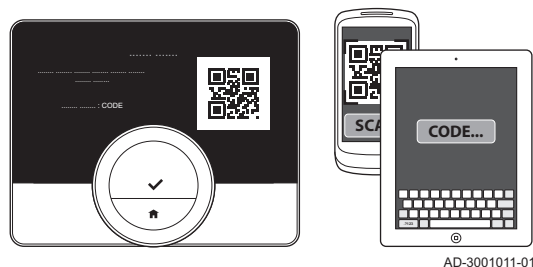

4.3.4 Connexion de votre application de domotique avec le Smart TC°

Lorsque vous démarrez le thermostat pour la première fois, vous accédez automatiquement au menu pour l'enregistrement de votre application ou l'application de domotique. Si votre application de domotique peut communiquer avec le protocole IFTTT, vous pouvez la connecter avec le thermostat. Il faut un compte basé sur votre adresse de messagerie électronique pour la connexion. Pendant le fonctionnement normal du thermostat, vous pouvez décider de le connecter ou le reconnecter avec l'application de domotique ultérieurement.

1. Ouvrir l'application de domotique et créer un compte pour le thermostat.
2. Lire l'e-mail.
 - ⇒ Vérifier le dossier des courriers indésirables si l'e-mail n'apparaît pas dans la boîte de réception.
3. Valider le compte sur le site Web du fabricant du thermostat.
4. Entrer dans le menu principal du thermostat.
5. Sélectionner **Réglages**.
6. Sélectionner **Enregistrer appareil ou service**.
 - ⇒ Le thermostat affiche un code d'enregistrement et un code QR.
7. Saisir le code d'enregistrement dans l'application de domotique ou scanner le code QR avec votre appareil mobile.
8. Terminer le processus d'enregistrement.

4.3.5 Enregistrement de l'accès de l'installateur

Si vous souhaitez que votre installateur puisse apporter des modifications, vous devez l'autoriser à se connecter à votre périphérique.

1. Entrer dans le menu principal.
2. Sélectionner **Réglages**.
3. Sélectionner **Enregistrer accès installateur**.
4. Confirmer l'accès de l'installateur.
 - ⇒ Ce dernier dispose alors d'un accès pour au maximum 72 heures.

4.4 Réglages avancés

4.4.1 Retour aux réglages par défaut

Vous pouvez revenir simultanément aux réglages par défaut de la majorité des paramètres du thermostat.

Important

- Tous les paramètres de connexion pour la communication seront également supprimés !
- Les programmations de température, le mode de contrôle et la période de vacances ne seront pas réinitialisés.

1. Entrer dans le menu principal.
2. Sélectionner **Réglages**.
3. Sélectionner **Revenir aux réglages par défaut**.
4. Sélectionner **Réinitialiser**.
5. Confirmer la sélection.
 - ⇒ L'afficheur indique "bienvenue" dans toutes les langues.
6. Appuyer sur le bouton de sélection pour continuer.
 - ⇒ La procédure de configuration démarre.

 **Pour de plus amples informations, voir**
Procédure de configuration, page 43

Fig.41

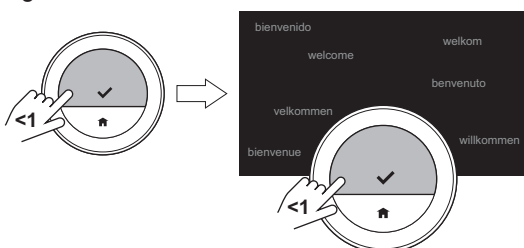

AD-3001012-01

4.4.2 Vérification de la présence d'une mise à jour du logiciel

Si votre thermostat est connecté via le Wi-Fi à Internet et au serveur, le logiciel sera mis à jour automatiquement. Vous pouvez vérifier l'état du logiciel :

1. Entrer dans le menu principal.
2. Sélectionner **Réglages**.
3. Sélectionner **Rechercher les mises à jour logiciel**.
⇒ L'écran affiche l'état du logiciel.

4.4.3 Étalonnage de la température

Vous pouvez étalonner manuellement la température si le thermostat affiche une valeur différente de la température réelle de la pièce. Cette procédure n'est normalement pas être nécessaire.

1. Attendre au moins 30 minutes après l'installation du thermostat.
2. Mesurer la température réelle de la pièce.
3. Entrer dans le menu principal.
4. Sélectionner **Réglages**.
5. Confirmer la sélection.
6. Sélectionner **Calibrage de la température**.
7. Confirmer la sélection.
⇒ La température mesurée par le thermostat est affichée à l'écran en tant que **Température détectée**.
8. Si la température détectée ne correspond pas à la température mesurée : tourner le sélecteur rotatif pour modifier la température de **Calibrer cette température à**.
9. Confirmer la modification.

Fig.42

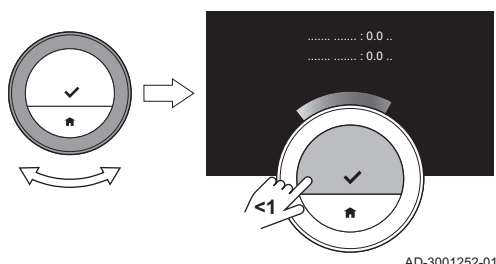

i Important

- L'affichage par le thermostat du nouveau décalage sur la **Température ambiante** peut prendre du temps.
- Le nouveau décalage sera utilisé sur toute la plage de température.

4.4.4 Activation du préchauffage

Vous pouvez choisir de préchauffer la pièce ou une zone pendant une période donnée pour lui donner une température définie à l'heure de début de la période de chauffage programmée.

1. Entrer dans le menu principal.
2. Sélectionner **Réglages**.
3. Confirmer la sélection.
4. Sélectionner **Anticipation**.
5. Confirmer la sélection.
6. Tourner le sélecteur rotatif pour modifier la période de préchauffage.

i Important

- Si le sélecteur rotatif est tourné sur 0 minute, la fonction de préchauffage est désactivée.

7. Confirmer la modification.

4.4.5 Réglage du seuil pour le mode automatique

Vous pouvez régler la température seuil pour le basculement entre chauffage et refroidissement.

1. Entrer dans le menu principal.
2. Sélectionner **Réglages**.
3. Sélectionner **ConsAmbRéd rafr circ**.
4. Utiliser le sélecteur rotatif pour modifier la température seuil.

4.5 Réglages pour l'installateur

Lorsque vous entrez dans le menu Installateur, un avertissement s'affiche pour vous prévenir que les réglages du menu Installateur peuvent affecter le fonctionnement de votre appareil. Il peut être préférable que ces réglages soient réalisés par votre installateur.

4.5.1 Modification de la courbe de chauffe

La courbe de chauffe associe la température de l'eau du système de chauffage à la température extérieure. Avec une bonne courbe de chauffe, l'installation peut maintenir une température constante dans la pièce.

1. Entrer dans le menu principal.
2. Sélectionner **Installateur**.
3. Confirmer la sélection.
4. Sélectionner **Oui** pour continuer.
5. Confirmer la sélection.

Fig.43

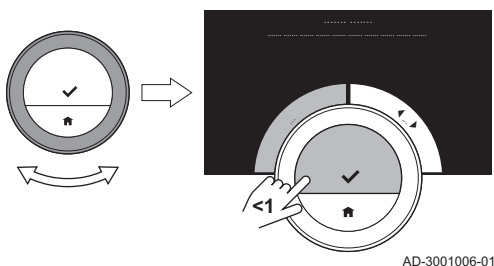

AD-3001006-01

Fig.44

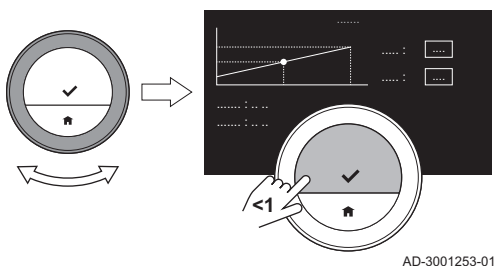

AD-3001253-01

6. Sélectionner **Courbe de chauffe**.



Important

L'écran affiche **Courbe de chauffe** uniquement si l'installation est adaptée à cette option.

7. Confirmer la sélection.
⇒ L'écran affiche la courbe de chauffe.
8. Appuyer brièvement sur le bouton pour sélectionner le point central de la courbe.
9. Utiliser le sélecteur rotatif pour déplacer le point central de la courbe suivant la ligne oblique afin de voir les températures extérieures et les températures d'eau associées dans le coin inférieur gauche.
10. Appuyer brièvement sur le bouton pour désélectionner le point central de la courbe.
11. Utiliser le sélecteur rotatif pour sélectionner **Min.** : (la température minimale de l'eau de l'appareil).
12. Confirmer la sélection.
13. Utiliser le sélecteur rotatif pour modifier la température.
14. Confirmer la modification.
15. Utiliser le sélecteur rotatif pour sélectionner **Pente** : (la pente de la courbe de chauffe).
16. Confirmer la sélection.
17. Utiliser le sélecteur rotatif pour modifier l'inclinaison.
18. Confirmer la modification.
19. Utiliser le sélecteur rotatif pour sélectionner **Enregistrer** dans le coin inférieur droit de l'écran.
20. Confirmer pour enregistrer les modifications dans la courbe de chauffe.

Fig.45

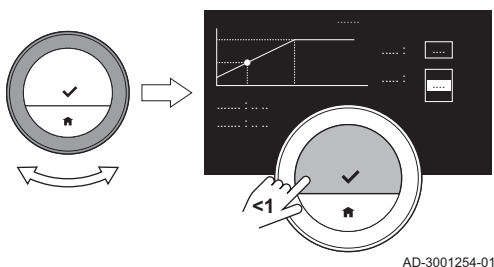

AD-3001254-01

4.5.2 Réglage de la stratégie de régulation

La stratégie de régulation détermine la manière dont le thermostat régule la chaleur de la pièce ou d'une zone.

1. Entrer dans le menu principal.

Fig.46

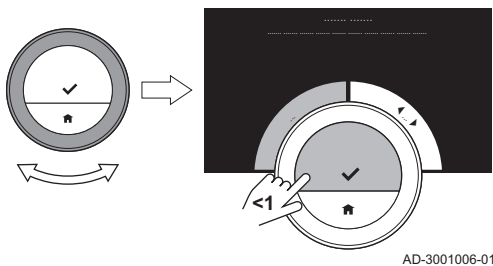

2. Sélectionner **Installateur**.
3. Confirmer la sélection.
4. Sélectionner **Oui** pour continuer.
5. Confirmer la sélection.

Fig.47

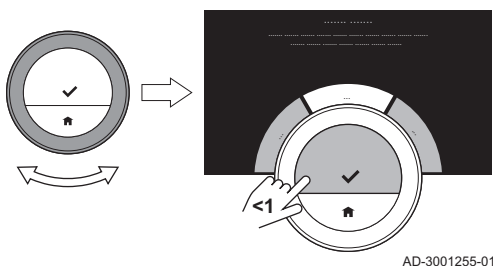

6. Sélectionner **Stratégie de régulation**.

**Important**

L'écran affiche **Stratégie de régulation** uniquement si l'installation est adaptée à cette option.

7. Confirmer la sélection.
8. Sélectionner la **Stratégie de régulation** souhaitée :
 - **Ambiante** : le thermostat régule le chauffage sur la base du thermostat d'ambiance.
 - **Extérieure** : le thermostat régule le chauffage sur la base de la sonde de température extérieure.
 - **Amb. et ext.** : le thermostat régule le chauffage sur la base de la sonde de température extérieure et du thermostat d'ambiance.
 - **Automatique** : le thermostat choisit l'une des stratégies de régulation sur la base des capteurs connectés.
9. Confirmer la sélection.

4.5.3 Réglage de la vitesse de chauffe

La vitesse de chauffe détermine la rapidité avec laquelle l'installation chauffe la pièce ou la zone à l'heure de début de la période de chauffage programmée.

Fig.48

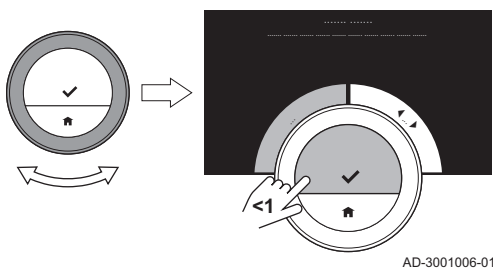

1. Entrer dans le menu principal.
2. Sélectionner **Installateur**.
3. Confirmer la sélection.
4. Sélectionner **Oui** pour continuer.
5. Confirmer la sélection.

Fig.49

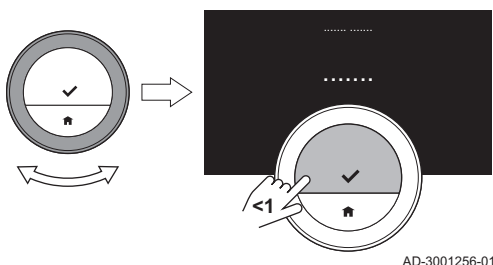

6. Sélectionner **Vitesse de montée en T°**.

**Important**

L'écran affiche **Vitesse de montée en T°** uniquement si l'installation est adaptée à cette option.

7. Confirmer la sélection.
8. Sélectionner la vitesse de chauffe souhaitée :

**Important**

La liste des indications de vitesse disponibles dépend de l'appareil dans l'installation.

9. Confirmer la sélection.

4.5.4 Réglage de la vitesse de refroidissement

La vitesse de refroidissement détermine la rapidité avec laquelle l'installation refroidit la pièce ou la zone à la température de consigne inférieure après basculement dans la programmation du chauffage.

Fig.50

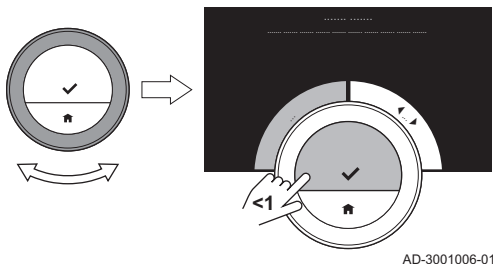

AD-3001006-01

Fig.51

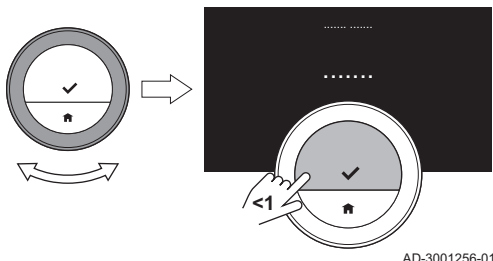

AD-3001256-01

Fig.52

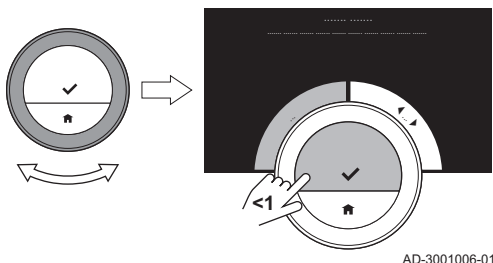

AD-3001006-01

Fig.53

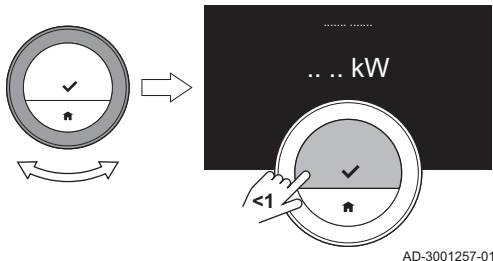

AD-3001257-01

1. Entrer dans le menu principal.
2. Sélectionner **Installateur**.
3. Confirmer la sélection.
4. Sélectionner **Oui** pour continuer.
5. Confirmer la sélection.

6. Sélectionner **Vitesse de descente en T°**.



Important

L'écran affiche **Vitesse de descente en T°** uniquement si l'installation est adaptée à cette option.

7. Confirmer la sélection.
8. Sélectionner la vitesse de refroidissement souhaitée :



Important

La liste des indications de vitesse disponibles dépend de l'appareil dans l'installation.

9. Confirmer la sélection.

4.5.5 Réglage de la puissance minimum du chauffage central.

La puissance minimum du chauffage central détermine la puissance calorifique la plus basse de l'appareil.

1. Entrer dans le menu principal.
2. Sélectionner **Installateur**.
3. Confirmer la sélection.
4. Sélectionner **Oui** pour continuer.
5. Confirmer la sélection.
6. Sélectionner **Puissance mini**.



Important

L'écran affiche **Puissance mini** uniquement si l'installation est adaptée à cette option.

7. Confirmer la sélection.
8. Tourner le sélecteur rotatif pour sélectionner le nombre de kW.
9. Confirmer la sélection.

4.5.6 Régler la puissance maximum du chauffage central.

La puissance maximum du chauffage central détermine la puissance calorifique la plus élevée de l'appareil.

1. Entrer dans le menu principal.
2. Sélectionner **Installateur**.
3. Confirmer la sélection.

Fig.54

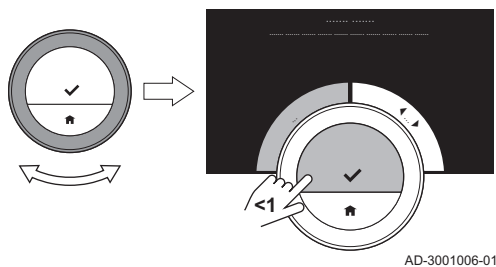

4. Sélectionner **Oui** pour continuer.
5. Confirmer la sélection.

Fig.55

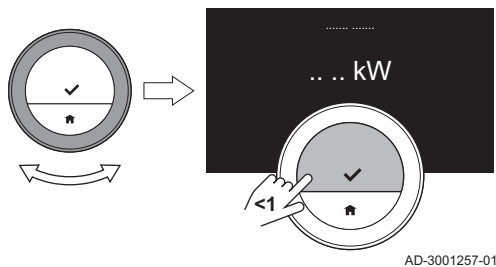

6. Sélectionner **Puissance maxi CH**.

**Important**

L'écran affiche **Puissance maxi CH** uniquement si l'installation est adaptée à cette option.

7. Confirmer la sélection.
8. Tourner le sélecteur rotatif pour sélectionner le nombre de kW.
9. Confirmer la sélection.

4.5.7 Réglage de la puissance maximum pour l'eau chaude sanitaire

La puissance maximum pour l'eau chaude sanitaire détermine la puissance la plus élevée de votre appareil pour produire de l'eau du robinet chaude.

1. Entrer dans le menu principal.
2. Sélectionner **Installateur**.
3. Confirmer la sélection.
4. Sélectionner **Oui** pour continuer.
5. Confirmer la sélection.
6. Sélectionner **Puissance maxi ECS**.

**Important**

L'écran affiche **Puissance maxi ECS** uniquement si l'installation est adaptée à cette option.

Fig.56

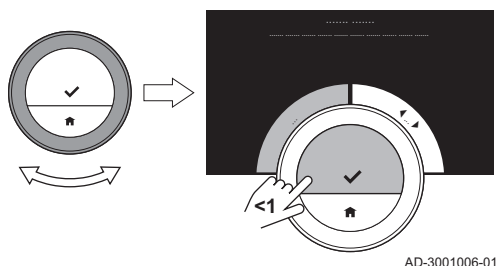

7. Confirmer la sélection.
8. Tourner le sélecteur rotatif pour sélectionner le nombre de kW.
9. Confirmer la sélection.

Fig.57

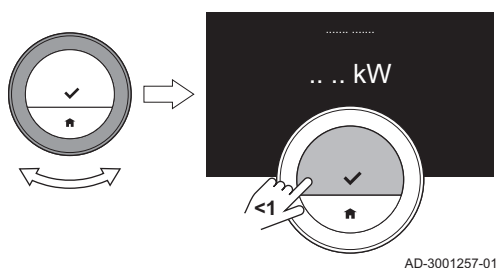

4.5.8 Enregistrement de la maintenance préventive

L'installateur peut enregistrer le thermostat sur le serveur central. Le serveur recevra les données provenant du thermostat et de l'appareil. À un certain moment, le serveur envoie un signal à l'installateur pour qu'il effectue une opération d'entretien dans un délai donné. L'installateur assure ainsi le bon fonctionnement de l'appareil et évite à l'utilisateur des frais inutiles.

Instruction pour l'installateur :

1. Entrer dans le menu principal.
2. Sélectionner **Réglages**.
3. Confirmer la sélection.
4. Sélectionner **Enregistrer la maintenance préventive**.

5. Lire le code d'enregistrement ou scanner le QR code.

6. Enregistrer le code dans l'appli connectée au serveur central.

Une fois par mois, le thermostat enverra au serveur des données au sujet du fonctionnement de l'appareil. Par exemple, le nombre d'heures de fonctionnement, la pression d'eau, la température, etc. Le thermostat enverra instantanément un message au serveur lorsque l'appareil présente une erreur. Le serveur envoie un signal à l'installateur lorsqu'une opération d'entretien est nécessaire.

Les données et les messages sont envoyés au serveur seulement si :

- L'appareil prend en charge cette option.
- L'utilisateur a accepté l'échange de données après la lecture de la Règles de confidentialité.
- L'utilisateur a connecté le thermostat à l'appli.

5 Messages et données

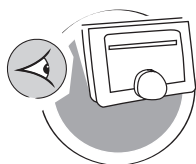

AD-3001026-01

Ce chapitre vous aide à accéder aux informations et données du thermostat et du système.

→ Chapitre suivant : Installation, page 41

← Chapitre précédent : Personnalisation, page 22

🏠 Premier chapitre : Menu Manuel, page 5

5.1 Température extérieure

Vous pouvez lire la température extérieure si une sonde de température extérieure est connectée à votre installation.

1. Entrer dans le menu principal.
2. Sélectionner **Température Extérieure**.
3. Confirmer la sélection.
 - ⇒ L'écran affiche la température extérieure actuelle.

5.2 Consommation d'énergie

Le thermostat peut afficher la consommation électrique pour le chauffage et la production d'eau chaude sanitaire depuis la première utilisation de l'appareil.

i Important

- Cet élément de menu est uniquement disponible pour les appareils combinés. Un appareil qui peut produire de l'eau de chauffage central et de l'eau chaude sanitaire.
- Cet élément de menu n'est pas disponible pour les appareils utilisant un protocole de communication On/Off.

1. Entrer dans le menu principal.
2. Sélectionner **Consommation d'énergie**.
3. Confirmer la sélection.
 - ⇒ Le thermostat affiche la consommation d'énergie en cours.

5.3 Coordonnées de l'installateur

Le thermostat peut afficher le nom et le numéro de téléphone de l'installateur afin de pouvoir le contacter facilement.

1. Entrer dans le menu principal.
2. Sélectionner **Coordonnées Installateur**.
 - ⇒ Le thermostat affiche les coordonnées de contact de votre installateur.

i Important

Les informations de contact d'installateur peuvent être modifiées dans l'application sur votre périphérique mobile.

5.4 Données de l'appareil

Le thermostat peut afficher certaines données de votre installation de chauffage. Si l'appareil prend en charge cette fonction, vous pouvez lire la pression et la température de l'eau.

i Important

Cet élément de menu n'est pas disponible pour les appareils utilisant un protocole de communication On/Off.

1. Entrer dans le menu principal.
2. Sélectionner **Informations générateur**.
3. Sélectionner **Pression d'eau** ou **Température générateur**.
 - ⇒ Le thermostat affiche désormais les données de l'appareil.

5.5 Informations techniques

Le thermostat peut afficher une multitude de propriétés et paramètres prédéfinis.

1. Entrer dans le menu principal.
2. Sélectionner **Informations Techniques**.
3. Confirmer la sélection.
 - ⇒ L'afficheur indique :

Tab.7 Information appareil

Numéro de série :
Version logiciel :
Wi-fi SSID :
Connexion Wi-fi :
Connexion Internet :
Connexion serveur :
État du compte :
Adresse IP :
Adresse MAC :
Disponib. serveur :
Disponibilité Wifi :
date :
heure :
Heure du serveur :

Tab.8 Informations appareil

Nom :
Version logiciel :
Connexion :
date :
heure :

Tab.9 Divers

Informations de licence Ouvrir
Logging Envoyer au serveur

5.6 Présentation des messages d'erreur

Vous pouvez ouvrir la liste des messages d'erreur à partir du menu principal pour avoir une vue d'ensemble de tous les messages d'erreur.

1. Entrer dans le menu principal.
2. Sélectionner **Historique erreurs**.
3. Confirmer la sélection.
 - ⇒ La liste des messages d'erreur s'affiche à l'écran.



Important

La liste contient l'historique complet des messages d'erreur. Un seul message d'erreur peut être actif à la fois et il est situé en haut de la liste.

Fig.58

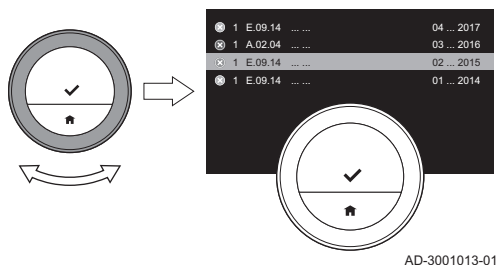

4. Sélectionner le message d'erreur actif.

Fig.59

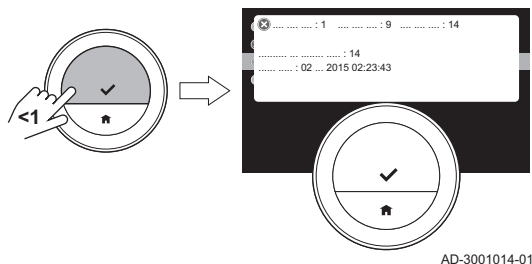

5. Confirmer la sélection et lire le message pour plus de détails.

6. Si vous ne pouvez pas résoudre le problème par vous-même : Noter le code du message d'erreur et contacter l'installateur.

5.7 Message d'entretien

Le thermostat affiche un message d'entretien **Contactez l'installateur avec le code service : %1** dans le coin supérieur droit de l'écran lorsque l'appareil a besoin d'un entretien.

Fig.60

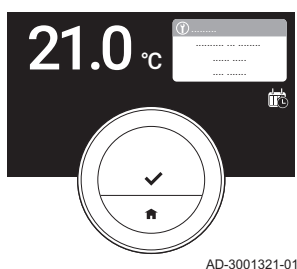

Important

Le code d'entretien est :

- **A** : Entretien mineur nécessaire.
- **B** : Entretien intermédiaire nécessaire.
- **C** : Entretien majeur nécessaire, dont remplacement de composant.
- **Personnalisé** : L'appareil est d'une marque inconnue. L'étendue de l'entretien nécessaire est inconnue.

Fig.61

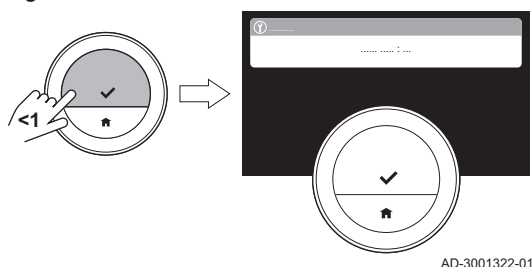

1. Appuyer brièvement sur le bouton de sélection.

⇒ Le Smart TC° affiche le message en haut de l'écran.

Fig.62

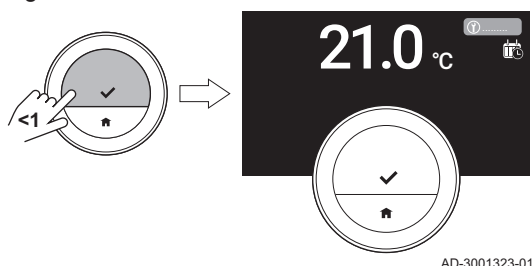

2. Appuyer brièvement sur le bouton de sélection.

⇒ Le thermostat affiche un court message dans le coin supérieur droit de l'écran.

Important

Chaque fois que vous démarrez le thermostat, le message d'entretien s'affiche à nouveau dans le coin supérieur droit de l'écran jusqu'à ce que l'entretien ait été effectué. Répéter les étapes pour afficher le contenu du message d'entretien.

5.8 Envoi d'informations d'erreur au fabricant

Lorsque le thermostat ou l'appareil présente une erreur, des informations d'erreur peuvent être envoyées au fabricant.



Important

Si de la maintenance préventive a été enregistrée, le thermostat enverra un message automatique lorsque l'appareil présente une erreur.

1. Entrer dans le menu principal.
2. Sélectionner **Informations Techniques**.
3. Confirmer la sélection.
4. Sélectionner **Envoyer au serveur**.
5. Confirmer la sélection.
 - ⇒ Le thermostat enverra des informations au fabricant :
 - Le code d'erreur.
 - Les données d'utilisation du thermostat et de l'appareil sur les quatre derniers jours, au maximum.L'écran affichera un message : **Les informations vont être envoyées au serveur**
6. Signaler le problème au service consommateurs de votre fabricant.
 - ⇒ Le service consommateurs peut analyser le code d'erreur et les données d'utilisation pour évaluer le problème et recommander une solution.

6 Installation

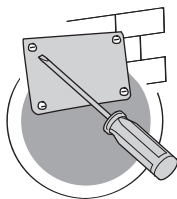

AD-3001027-01

Ce chapitre vous aide pour l'installation et la mise en service du thermostat.

- Chapitre suivant : En cas de dérangement, page 45
- ← Chapitre précédent : Messages et données, page 37
- 🏠 Premier chapitre : Menu Manuel, page 5

6.1 Présentation du système

Fig.63



AD-3001020-01

6.1.1 Système sans passerelle

Si votre appareil de chauffage intègre le protocole R-bus, vous pouvez connecter le Smart TC° directement à l'appareil.

Vous pouvez connecter le thermostat vous-même, ou demander à votre installateur de le faire.



Voir

Visiter le site Web du fabricant pour trouver des informations sur les appareils disponibles.

Fig.64

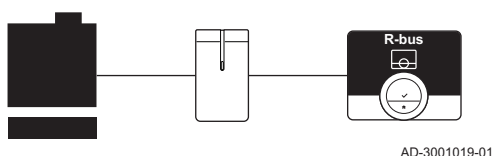

AD-3001019-01

6.1.2 Système avec passerelle

Si votre appareil de chauffage n'intègre pas le protocole R-bus, vous avez besoin d'une passerelle pour y relier le thermostat. La passerelle dispose de trois protocoles de communication :

- Protocole On/Off
- Protocole OpenTherm
- Protocole BSB

Le protocole de communication dépend des exigences de l'appareil. Contacter l'installateur pour les caractéristiques techniques de l'appareil et des informations sur la connexion du Smart TC° à l'appareil. Vous pouvez connecter le thermostat et la passerelle vous-même, ou demander à votre installateur de le faire.



Pour de plus amples informations, voir

Procédure de configuration, page 43

6.2 Livraison standard

Fig.65

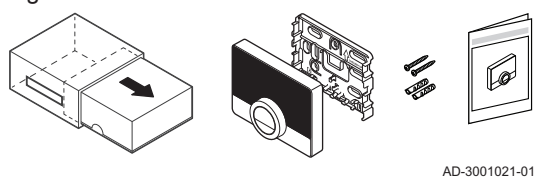

AD-3001021-01

Tab.10 Colis du Smart TC°

Thermostat d'ambiance Smart TC°
Support de montage
Visserie tableau
Chevilles
Guide de mise en route

Fig.66

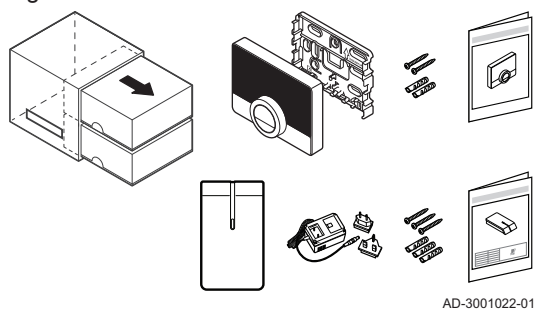

AD-3001022-01

Tab.11 Colis Smart TC° et passerelle

Thermostat d'ambiance Smart TC°
Support de montage
Visserie tableau
Chevilles
Guide de mise en route
Passerelle
Alimentation 230 V
Notice d'installation

6.3 Préparation

Fig.67

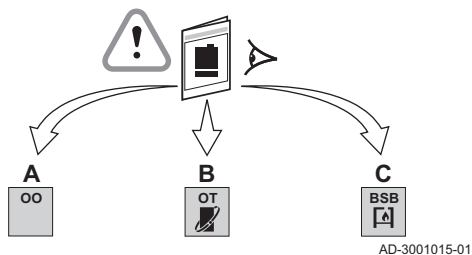

Vous devez vérifier quelle passerelle est nécessaire pour la communication entre le Smart TC° et votre appareil.

1. Vérifier la documentation pour connaître le protocole de communication employé pour la commande de votre appareil :

Tab.12 Protocole de communication

A	Protocole On/Off
B	Protocole OpenTherm
C	Protocole BSB

Fig.68

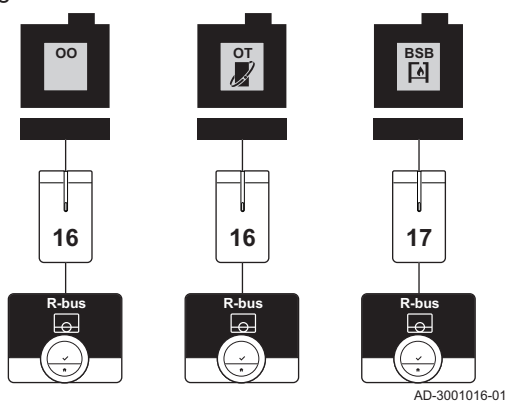

2. Utiliser le schéma pour déterminer la passerelle correspondant au protocole de communication de votre appareil : Passerelle 16 ou 17



Important

Si votre appareil prend en charge le protocole de communication R-bus, une passerelle est inutile.

6.4 Installation de la passerelle



Avertissement

L'installation doit être effectuée par un professionnel qualifié.

1. Éteignez l'appareil.



Important

Voir la documentation de l'appareil.

2. Installez la passerelle selon les instructions figurant dans la documentation associée.

6.5 Emplacement du Smart TC°

Fig.69

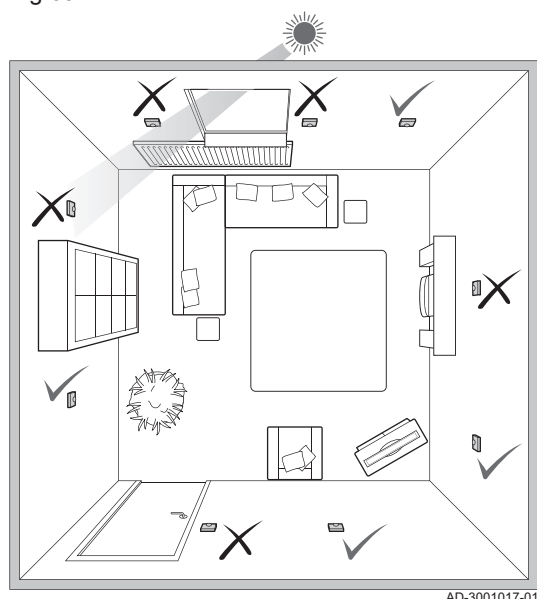

Sélectionnez l'emplacement approprié pour le Smart TC°.

1. Sélectionnez la pièce dans laquelle vous passez le plus de temps.
2. Sélectionnez un emplacement adapté sur le mur :
 - 2.1. À distance des sources de chaleur (cheminée, radiateur, lumière, bougies, lumière directe du soleil, etc.)
 - 2.2. À l'abri des courants d'air
3. Vérifiez que la distance entre le Smart TC° et l'appareil ou la passerelle n'excède pas 50 m (longueur de câble maximum).

6.6 Installation du Smart TC°

L'installation du Smart TC° est décrite dans le guide de mise en route livré dans le colis du thermostat.

1. Mettre en place le support de montage sur le mur en suivant les instructions du guide de mise en route.
2. Installer le thermostat sur le support de montage au mur en suivant les instructions du guide de mise en route.
3. Si le thermostat doit réguler une zone spécifique, le connecter au module de régulation.

6.7 Procédure de configuration

Lorsque le thermostat est raccordé à l'alimentation électrique, l'écran d'accueil s'affiche en moins d'une minute. Le thermostat vous guide à travers la procédure de configuration.

1. Sélectionner le pays.
2. Sélectionner la langue.
3. Accepter les **Conditions d'utilisation**.



Important

En cas de refus des **Conditions d'utilisation** légales, le système passe au réglage de la date et de l'heure pour finir la procédure de configuration. Les **Conditions d'utilisation** peuvent toujours être acceptées ultérieurement, et la configuration de la connexion au Wi-Fi et à l'application est toujours possible.

4. Lire la Règles de confidentialité.
5. Établir une connexion Wi-Fi.
6. Télécharger l'application.
7. Connecter l'appareil mobile et/ou l'application de domotique au thermostat.



Pour de plus amples informations, voir

Comment utiliser le Smart TC°, page 7
 Réglage de la date et l'heure, page 23
 Réglage du pays et de la langue, page 23
 Connexions du Smart TC°, page 28
 Conditions générales, page 48

6.8 Mise à jour du logiciel

Des mises à jour du logiciel sont disponibles pour votre thermostat. Pour procéder à la mise à jour, le thermostat doit avoir établi les connexions suivantes :

- Wi-Fi
- Internet
- Serveur

Lorsque toutes les connexions sont établies, le thermostat met à jour automatiquement le logiciel.



Important

La première mise à jour du logiciel sera disponible sous un jour.

Il est aussi possible de contrôler manuellement le statut du logiciel.



Voir

Vérification de la présence d'une mise à jour du logiciel, page 31

Chaque fois que le logiciel a été actualisé avec succès :

- Le thermostat redémarre.
- Une message s'affiche sur l'écran d'accueil.

7 En cas de dérangement



AD-3001028-01

Ce chapitre vous aide en cas de problème avec le thermostat. Dans ce cas, un message d'erreur apparaît sur l'écran d'accueil.

- Chapitre suivant : Annexe, page 48
- ← Chapitre précédent : Installation, page 41
- 🏠 Premier chapitre : Menu Manuel, page 5

7.1 Messages d'erreurs

En cas de problème, un message d'erreur apparaît sur l'afficheur du thermostat.

1. Appuyer sur le bouton de sélection pour afficher plus de détails sur l'erreur.
 - ⇒ L'icône d'erreur demeurera visible sur l'afficheur jusqu'à la résolution du problème.
2. Ouvrir la liste des messages d'erreur pour trouver les détails sur l'erreur active.
3. Résoudre le ou les problèmes.
4. Réinitialiser l'erreur sur l'appareil. Voir la notice de l'appareil pour plus d'informations.
 - ⇒ L'icône d'erreur disparaît de l'écran d'accueil.



Pour de plus amples informations, voir
Présentation des messages d'erreur, page 38

7.2 Autres problèmes ou questions

En cas de problèmes ou de questions concernant certaines situations, veuillez vous reporter au tableau ci-dessous avant de contacter votre installateur.

Tab.13 Problèmes et solutions

Incident	Cause possible	Solution ou réponse
L'afficheur ne montre pas l'échelle de température.	Le thermostat est en mode hors-gel.	En mode hors-gel, la température n'est pas affichée.
	La température actuelle est égale à la température de consigne.	L'afficheur montre l'échelle de température lorsque les températures diffèrent.
Le thermostat affiche un réglage erroné de la date et de l'heure.	<ul style="list-style-type: none"> • L'alimentation de l'appareil a été interrompue plus de 2 minutes, • ou la connexion Wi-Fi ne fonctionne pas, • ou le thermostat n'est pas connecté à la synchronisation horaire sur Internet (NTP). 	<ul style="list-style-type: none"> • Connecter le thermostat au réseau Wi-Fi • et à Internet • et à la synchronisation horaire. • Ou : régler la date et l'heure actuelles.
L'afficheur ne s'éteint pas au bout de 30 secondes.	Le détecteur de présence est réglé sur Marche et un objet se trouve devant le thermostat.	<ul style="list-style-type: none"> • Placer l'objet à une plus grande distance. • Régler le détecteur de présence sur Arrêt.

Incident	Cause possible	Solution ou réponse
La température de consigne ne peut pas être réglée avec le sélecteur rotatif.	Le thermostat est en mode hors-gel ou en mode vacances.	Régler le thermostat sur le mode manuel ou sur le mode de programmation horaire.
Le menu Consommation d'énergie n'indique aucune information de consommation ou une valeur qui semble incorrecte.	<ul style="list-style-type: none"> • La puissance minimum et maximum de l'appareil n'est pas réglée correctement dans le menu Installateur. • Votre installation n'est pas adaptée à cette option. 	<ul style="list-style-type: none"> • Demander les paramètres de puissance corrects de votre appareil. • Entrer dans le menu Installateur et régler : <ul style="list-style-type: none"> - la puissance minimum pour le chauffage central, - la puissance maximum pour le chauffage central, - la puissance maximum pour l'eau chaude sanitaire.

8 Entretien

Ce chapitre vous aide à nettoyer le thermostat et à remplacer les piles.

→ Chapitre suivant : Annexe, page 48

← Chapitre précédent : En cas de dérangement, page 45

8.1 Nettoyage

Lorsque le thermostat doit être nettoyé :

1. Prendre un chiffon doux, de préférence en microfibres.
2. L'humecter avec un détergent doux (non-abrasif et sans alcool).
3. Essuyer doucement la surface du thermostat.

9 Annexe



AD-3001029-01

Ce chapitre propose de plus amples informations techniques sur le thermostat.

← Chapitre précédent : En cas de dérangement, page 45

🏠 Premier chapitre : Menu Manuel, page 5

9.1 Conditions générales

Les **Conditions d'utilisation** légales concernent la connexion Wi-Fi et l'utilisation de l'application. Avant de configurer votre connexion Wi-fi et la connexion à l'application, vous devez accepter les **Conditions d'utilisation**.

Les **Conditions d'utilisation** ne sont pas consultables sur le thermostat. Vous avez deux possibilités pour les consulter :

- Visiter le site Web du fabricant.
- Ouvrir l'application sur votre appareil mobile.

Approuver les **Conditions d'utilisation** après les avoir lues et acceptées.

En cas d'acceptation des **Conditions d'utilisation**, quatre fonctionnalités supplémentaires sont disponibles avec le thermostat :

- Le système de chauffage (et de rafraîchissement) peut être réglé à l'aide de votre appareil mobile et/ou d'une application de domotique.
- Le thermostat rétablit automatiquement la date et l'heure après une coupure de courant.
- Le thermostat reçoit des mises à jour automatiques avec de nouvelles fonctions.
- Les erreurs du système peuvent ainsi être signalées au fabricant.



Important

Il suffit d'accepter les **Conditions d'utilisation** une fois, à moins d'une réinitialisation des réglages par défaut du thermostat.

9.2 Mise au rebut

Fig.70

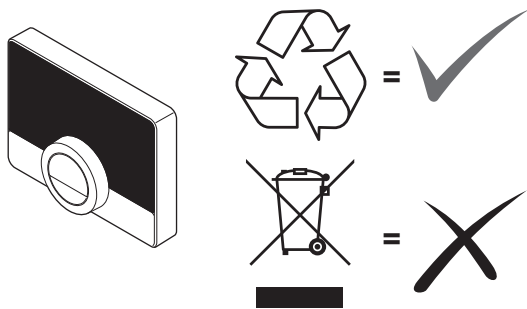

Le Smart TC° est un dispositif électronique standard.

Procéder à l'élimination du Smart TC° de manière éco-respectueuse et conformément aux réglementations locales.

9.3 Caractéristiques techniques

Tab.14 Dimensions

Largeur x hauteur x profondeur (dimensions maximales)	121 x 90 x 29 mm
---	------------------

Tab.15 Alimentation

Tension de raccordement du bus	24 V ± 5 %
Puissance absorbée maximum	2 W

Tab.16 Raccordement électrique

Longueur de câble maximale pour le bus Smart TC° dédié	50 m
Résistance maximum du câble	2 x 5 Ohms

Tab.17 Connexion Wi-Fi

Bande de fréquence prise en charge	2,4 GHz (802.11b/g)
------------------------------------	---------------------

Tab.18 Conditions ambiantes

Température du ballon	de -25 °C à 70 °C
Humidité relative	De 5 % à 95 % La condensation n'est pas autorisée
Conditions de fonctionnement	de 0 °C à 60 °C

Tab.19 Température

Plage de mesure de la température ambiante	de 0 °C à 50 °C ⁽¹⁾
Zone de réglage de la température	de 10 °C à 30 °C ⁽¹⁾
(1) Dépend de l'appareil.	

Tab.20 Conforme aux normes

EMC : 2004/108/CE, EN 55022, 55014
Immunité : EN61000-6-2
EN 2-6-61000 (CEM partie 6.2 Normes génériques)
ETSI-EN 301 489-17 (Compatibilité électromagnétique et spectre radioélectrique)
Directive R&TTE 1999/5/CE
EN 60950-1 (Matériels de traitement de l'information – Sécurité – Partie 1 : exigences générales)
Directive Basse Tension (2006/96/CE)
Directive DEEE (2002/96/CE) (exigences de mise au rebut)
Test de chute : IEC 60068-2-32
Classe de protection : IP 21

9.4 Informations ErP

9.4.1 Fiche produit

Tab.21 Fiche produit

De Dietrich - Smart TC°		Smart TC° ⁽¹⁾	Smart TC° ⁽²⁾	Smart TC° ⁽³⁾
Classe		IV	V	VI
Contribution à l'efficacité énergétique pour le chauffage des locaux	%	2	3	4
(1) Combiné à un appareil On/Off (2) Combiné à un appareil modulant (3) Combiné à un appareil modulant et à une sonde extérieure				

© Copyright

Toutes les informations techniques contenues dans la présente notice ainsi que les dessins et schémas électriques sont notre propriété et ne peuvent être reproduits sans notre autorisation écrite préalable. Sous réserve de modifications.

DE DIETRICH

FRANCE

Direction de la Marque
57, rue de la Gare - F-67580 Mertzwiller

☎ 03 88 80 27 00

✉ 03 88 80 27 99

www.dedietrich-thermique.fr

VAN MARCKE

BE

Weggevoerdenlaan 5
B- 8500 KORTRIJK

☎ +32 (0)56/23 75 11

www.vanmarcke.be

DE DIETRICH THERMIQUE Iberia s.L.U

ES

C/Salvador Espriu, 11
08908 L'HOSPITALET de LLOBREGAT

☎ +34 935 475 850

@ info@dedietrich-calefaccion.es

www.dedietrich-calefaccion.es

MEIER TOBLER AG

CH

Bahnstrasse 24 - CH - 8603 SCHWERZENBACH

☎ +41 (0) 44 806 41 41

@ info@meiertobler.ch

+41 (0)8 00 846 846 Serviceline

www.meiertobler.ch

MEIER TOBLER SA

CH

Chemin de la Veyre-d'En-Haut B6,
CH -1806 St-Légier-La-Chiésaz

☎ +41 (0) 21 943 02 22

@ info@meiertobler.ch

+41 (0)8 00 846 846 Serviceline

www.meiertobler.ch

DE DIETRICH

Technika Grzewcza sp. z o.o.

PL

ul. Północna 15-19, 54-105 Wrocław

☎ +48 71 71 27 400

@ biuro@dedietrich.pl

801 080 881 Infocentrala
0,35 zł / min

www.facebook.com/DeDietrichPL

www.dedietrich.pl

De Dietrich 

SERVICE CONSOMMATEURS

0 825 120 520 Service 0,15 € / min
* prix appel

ООО «БДР ТЕРМИЯ Рус»

RU

129164, Россия, г. Москва
Зубарев переулок, д. 15/1
Бизнес-центр «Чайка Плаза», офис 309

☎ 8 800 333-17-18

✉ info@dedietrich.ru

www.dedietrich.ru

NEUBERG S.A.

LU

39 rue Jacques Stas - B.P.12
L- 2549 LUXEMBOURG

☎ +352 (0)2 401 401

www.neuberg.lu

www.dedietrich-heating.com

DE DIETRICH SERVICE

AT

☎ 0800 / 201608 freecall

www.dedietrich-heiztechnik.com

DUEDI S.r.l

IT

Distributore Ufficiale Esclusivo
De Dietrich-Thermique Italia Via Passatore, 12
12010 San Defendente di Cervasca CUNEO

☎ +39 0171 857170

✉ +39 0171 687875

@ info@duedidlima.it

www.duedidlima.it

DE DIETRICH

CN

Room 512, Tower A, Kelun Building
12A Guanghua Rd, Chaoyang District
C-100020 BEIJING

☎ +86 (0)106 581 4017

+86 (0)106 581 4018

+86 (0)106 581 7056

✉ +86 (0)106 581 4019

@ contactBJ@dedietrich.com.cn

www.dedietrich-heating.com

BDR THERMEA Czech Republic s.r.o

CZ

Jeseniova 2770/56 - 130 00 Praha 3

☎ +420 271 001 627

@ dedietrich@bdrthermea.cz

www.dedietrich.cz



De Dietrich 

